

2023/2024

 **PÖTTINGER**

Programm für Ackerbau und Grünland



Erfolgreicher mit PÖTTINGER



Inhaltsverzeichnis

Ackerbau	
Beste Boden	6-7
Pflüge	8-13
Grubber	14-19
Scheibeneggen	20-23
Kurzkombinationen	24-25
Kreiseleggen	26-29
Sämaschinen	30-43
Kulturpflagemaschinen	44-45
Weitere Produkte Ackerbau	46-49
Grünland	
Bestes Futter	50-51
Mähwerke	52-59
Zettkreisel	60-63
Schwadtechnik	64-69
Ladewagen	70-77
Rundballenpressen	78-83
Weitere Produkte Grünland	84-85
Digitale Landtechnik	
Terminals	86-89
Software	90-95
Weitere Themen	
MyPÖTTINGER	96
Technologie- und Innovationszentrum (TIZ)	97
PÖTTINGER Original Parts	98-99

So finden Sie sich zurecht:

 Ackerbau
 Grünland
 Digitale Landtechnik
 Weitere Themen

Alle Angaben über technische Daten, Abmessungen, Gewichte, Leistungen, etc. sowie Abbildungen sind annähernd und unverbindlich. Die abgebildeten Maschinen sind nicht länderspezifisch ausgestattet und können auch nicht serienmäßige Ausstattungen enthalten bzw. nicht in allen Regionen erhältlich sein. Ihr PÖTTINGER Vertriebspartner informiert Sie gerne.

Unternehmen mit Tradition und Fortschritt



Erfolgreicher mit PÖTTINGER

Dieser Leitsatz ist das Nutzenversprechen für unsere Kunden. Mit den herausragenden Arbeitsergebnissen unserer Maschinen und Leistungen stellen wir sicher, dass Sie als unser Kunde, erfolgreicher sind. Unser Ziel ist es, Ihnen die Arbeit zu erleichtern und eine nachhaltige Bewirtschaftung zu ermöglichen.

Als Familienunternehmen mit langer Tradition haben wir sehr viel internationale Erfahrung. Somit bieten wir ein sehr breites Angebot, um bestens auf die Vielfalt der unterschiedlichen Lebens- und Arbeitsbedingungen eingehen zu können. So vielfältig wie die Bedürfnisse unserer Kunden ist die Produktpalette:

Mit unserem Leistungsanspruch für „den besten Boden“ haben wir intelligente Systeme und Maschinen für den Ackerbau entwickelt.

Wirtschaftlicher Erfolg hängt eng zusammen mit „bestem Futter“. Die perfekt aufeinander abgestimmten Geräte zur Grünlandernte leisten hier einen wertvollen Beitrag.

Mit dem PÖTTINGER Programm für Ackerbau und Grünland decken wir auch Ihre Bedürfnisse perfekt ab.



Meilensteine der Firmengeschichte

- 1871** Firmengründung durch Franz Pöttinger in Grieskirchen (AT) - Grünlandtechnik.
- 1960** Bau des neuen Werkes in Grieskirchen (AT), dem heutigen Stammsitz.
- 1975** Einstieg in die Bodenbearbeitung mit der Übernahme der Bayerischen Pflugfabrik in Landsberg/Lech (DE).
- 2001** Erwerb des Sätechnikwerkes in Bernburg (DE).
- 2007** Errichtung des Werkes in Vodnany (CZ) als Kompetenzzentrum für Bodenbearbeitung.
- 2017** Ersatzteil-Logistikcenter in Taufkirchen an der Trattnach (AT) geht in Betrieb.
- 2018** Eröffnung der neuen Montage- und Logistikhallen in Grieskirchen (AT).
- 2021** Eröffnung des Werkes in St. Georgen (AT) als Kompetenzzentrum für Rundballenpressen und Großflächenschwader.
- 2021** 150-Jahr-Jubiläum von PÖTTINGER Landtechnik. Eröffnung des Werkes in St. Georgen (AT). Erweiterung der Produktpalette um Kulturpflagemaschinen.
- 2022** Übernahme MaterMacc Spa.

Bester Boden



Der Boden ist die Basis der Land- und Forstwirtschaft und gehört zu den Wichtigsten nur mehr bedingt vermehrbaren Ressourcen der Welt. Böden sind die Grundlage unseres Lebens, denn sie liefern die Basis für Lebensmittel und Futtermittel. Ein gesunder Boden ist mit die Voraussetzung um Ihren Ertrag zu optimieren.

Pflüge – perfekte Einarbeitung

Durch die Bearbeitung mit dem Pflug erreichen Sie eine saubere Ackeroberfläche. Durch den Wendevorgang werden zugleich Dünger, Ernterückstände und Bewuchs eingearbeitet. Der Umbruch des Ackers leistet einen wichtigen Beitrag zur Unkrautregulierung, Schädlings- und Krankheitsbekämpfung.

Grubber – den Boden durchlüften

Die oberflächennahe Einmischung von Ernterückständen erhöht die Bodenfruchtbarkeit und schützt vor Erosion. Die Kapillarwirkung wird durch den Grubber unterbrochen und die Feuchtigkeit bleibt erhalten. Unsere SYNKRO Grubber gibt es in zwei- oder dreibalkiger Ausführung. Unsere gezogenen TERRIA Grubber schließen mit drei und vier Balken an. Mit den vielfältigen Nachlaufwalzen werden ideale Keimbedingungen für Beikrautsamen und Ausfallgetreide geschaffen.

Scheibeneggen – den Boden beleben

Die Kurzscheibenegge TERRADISC wurde für den Stoppelsturz und zur allgemeinen Saatbettbereitung entwickelt. Die kompakte Bauweise sowie die aggressive Scheibenstellung sorgen für sicheren Einzug und gute Durchmischung der Ernterückstände.



Kreiseleggen – den Boden aufbereiten

Beste Krümelung, gute Durchmischung und Einebnung sind die Basis für eine erfolgreiche Aussaat. Die Kombination von Kreiselegge und Sämaschine ist ein schlagkräftiges und wirtschaftliches Gespann für eine perfekte Aussaat. PÖTTINGER bietet Ihnen für jeden Boden und jede Betriebsgröße die maßgeschneiderte Lösung.

Kurzkombinationen – feinkrümeliges Saatbett

Wahlweise sind die Kurzkombinationen FOX mit Garezzinken und FOX D mit Scheiben erhältlich. Mit den an Ihre Anforderungen angepassten Kurzkombinationen profitieren Sie von einer leichtzügigen und spritsparenden Saatbettbereitung. In Kombination mit einer PÖTTINGER Sämaschine wird das Gespann zu einer kostengünstigen Säkombination.



Mechanische Sämaschinen – gleichmäßige Saatgutablage

Die mechanischen Sämaschinen überzeugen durch höchste Funktionalität, Betriebssicherheit und Leistungsfähigkeit. Einzigartige Dosiersysteme, gleichmäßige Saatgutablage und komfortable Bedienung gehören zu den Markenzeichen unserer mechanischen Sämaschinen.

Pneumatische Sämaschinen – präzise arbeiten

Unsere pneumatische Sämaschinen Modelle sind für die Aussaat von Getreide und Mais (Einzelkornablage) konzipiert. Das einzigartige AEROSEM Sämaschinen-Konzept vereint die Aussaat von Getreide und Mais. Die präzise arbeitende, universelle Dosierung und die perfekten Scharsysteme garantieren ein exaktes Ablegen des Saatgutes.



Pneumatische Universalsämaschinen – perfekt, effizient aussäen

Mit dem TERRASEM Mulchsaatkonzzept werden die Arbeitsschritte Bodenbearbeitung, Rückverfestigung und Saat in einer Maschine vereint. Die effektive Kurzscheibenegge oder wahlweise minimale Bodenbearbeitung mit WAVE DISC, der einzigartige Reifenpacker sowie das perfekte Säschar sorgen für ein optimales Arbeitsergebnis.

Mechanische Kulturpflagemaschinen – das Pflanzenwachstum fördern

Die mechanischen Kulturpflagemaschinen vervollständigen unser vielfältiges Produktprogramm im Bereich Ackerbau. Um Ihre kostbaren Kulturpflanzen zu pflegen und zu schützen, können Sie sich auf unser Hackgerät FLEXCARE, die Rollhacke ROTOCARE und den Striegel TINECARE verlassen.

Perfekte Einarbeitung



Die robuste und intelligente Konstruktion der PÖTTINGER Pflüge gewährleistet optimale Kräfteaufteilung und Stabilität im Bereich der größten Rahmenbelastung. Das einzigartige Einstellzentrum von PÖTTINGER ermöglicht die einfache und optimale Anpassung an alle Bodenarten und Einsatzverhältnisse.



Einstellen leicht gemacht

Mit der SERVOMATIC Einstelltechnik passen Sie den Pflug rasch und einfach an den Traktor und die Bodenverhältnisse an.

- Einfache und durchdachte Pflugeinstellung
- Flexibler Anbau an moderne Traktorgeometrien
- Für ein perfektes Arbeitsergebnis

Robuste Rahmenkonstruktion

Um die im Betrieb wirkende Belastungen noch besser aufnehmen zu können, wurde die Rahmenkonstruktion optimiert. Das großdimensionierte Hauptrahmenlager nimmt Zugkräfte besser auf. Für eine hohe Festigkeit wurden die Rahmenbohrungen auf ein Minimum reduziert. Zusätzlich werden wirkende Kräfte infolge der neu konzipierten Bauweise verringert und sämtliche Lagerstellen und Anbauteile geschont.



Steinsicherung NOVA

- Kompakte Steinsicherung mit innenliegendem Auslösemechanismus geschützt vor Beschädigung
- Hohe Auslösekräfte bis zu 1400 kg – beim Auslösen ansteigend für raschen Wiedereinzug
- Ausweichhöhe von 42 cm
- Rasches und einfaches Einstellen des Auslösemoments

Schnittbreitenverstellung PLUS

Mit der hydraulischen Schnittbreitenverstellung PLUS kann der Pflug stets exakt auf die Bodenverhältnisse abgestimmt werden.

- Optimale Anpassung an die Traktorleistung, Hanglagen und Feldformen sowie an die Bodenbeschaffenheit
- Automatische Mitverstellung sämtlicher Einstellpunkte
- Einfaches Auspflügen von Keifflächen und Feldrändern



Perfektes Resultat

Um das beste Arbeitsergebnis sicherstellen zu können, bietet PÖTTINGER für sämtliche Bodenarten und Einsatzbedingungen die richtigen Pflugkörper. Die unterschiedlich langen und gewundenen Körperformen sind als Vollblech- oder Streifenkörperausführung erhältlich. Ein flaches wie tiefes Pflügen bei gleichbleibender Qualität ist realisierbar.

TRACTION CONTROL

Der Zugkraftverstärker TRACTION CONTROL ermöglicht als Option bei SERVO 4000 und 5-scharigen SERVO 3000 eine gezielte Belastung der Traktor-Hinterachse. Durch die perfekte Abstimmung von Zugkraft und Hinterachsbelastung kann der Schlupf reduziert werden. Damit ist ein optimaler Leistungseinsatz des Traktors möglich. Das spart bis zu 10% Treibstoff und schont den Boden.

Perfekte Einarbeitung



Eine einfache und kostenschonende Anwendung, der zuverlässige Einsatz in schwierigen Verhältnissen sowie ein überzeugendes Arbeitsergebnis – das alles sind wesentliche Faktoren, die bei der Entwicklung des SERVO T 6000 berücksichtigt wurden. Das neue Rahmenkonzept bildet die Basis für einen unermüdlichen Betrieb für viele Jahre.

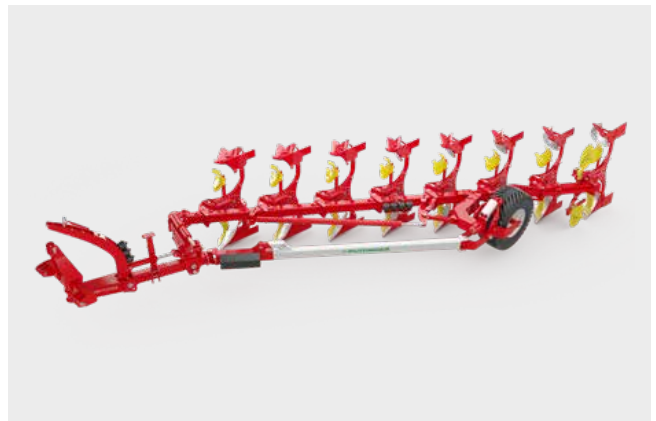

Bis zu 500 PS

Wir haben uns auf die Zukunft vorbereitet. Die steigende Anforderung an eine ertragreiche Arbeit führt zu größeren Nennleistungen bei Traktoren. Mit dem robusten Rahmen, einer zusätzlichen Strebe zur Abstützung und doppelschnittiger Aufnahmen für die Unterlenker sind höchste Zugkräfte realisierbar. Die Verschraubungen sind so positioniert, dass sie das Rahmenrohr nicht schwächen. Die stabilen Körperschalen leiten Kräfte sicher zum Pflugkörper weiter.

Geschobenes Rahmensystem

Um die im Betrieb wirkenden Belastungen noch besser aufnehmen zu können, wurde die Rahmenkonstruktion optimiert. Der Aufbau ist entlang der wirkenden Kräfte angeordnet, Umlenkungen wurden dabei auf ein Minimum reduziert.

- Geradlinige Übertragung der Zugkräfte über den Stabilisator in Richtung der Traktorhinterachse
- Enorme Stabilität und Sicherheit im Betrieb
- Schonung von Komponenten und Anbauteilen

Aufsatteldrehpflüge



Raus aus der Furche

Für mehr Bodenschonung und der Verwendung von Traktoren mit Breitreifen, Zwillingsbereifung oder Raupenlaufwerk kann mit dem SERVO T 6000 und der Ausstattung On-Land auch außerhalb der Furche gefahren werden. Dadurch verringert sich der Bodendruck in tieferen Bodenschichten und eine Pflugsohlenbildung kann vermieden werden. Der Rahmen erlaubt aber auch nach wie vor ein Pflügen in der Furche.

Höchste Robustheit

Ein gleichmäßiges, störungsfreies Arbeiten in Gebieten mit hohem Steinbesatz und schweren Böden ist dank der zuverlässigen Steinsicherung NOVA kein Widerspruch. Eine Auswahl an hochbelastbaren Materialien vereint mit fein dosierbarer Hydraulik macht das System zu einem unverzichtbaren Helfer in Extremsituationen. Das NONSTOP Arbeiten und die hohe Arbeitsqualität führen zu einer erhöhten Produktivität und tragen zu einer höheren Flächenleistung bei.



Pflügen mit Packer

Durch die Arbeit mit dem Packer können zwei Arbeitsschritte in einer Überfahrt erledigt werden. Mit Hilfe eines großen Fangmauls wird der Packer im Feldeinsatz mitgeführt. Am Vorgewende wird dieser hydraulisch entkoppelt. Die Fangposition kann in fünf Positionen verstellt werden, um bei unterschiedlichen Schnittbreiten einen reibungslosen Ablauf zu garantieren. Bei Pflügen mit hydraulischer Schnittbreitenverstellung wird der Packerarm entsprechend der Schnittbreite mitverstellt.

Verschleißfest

Extrem widerstandsfähige Meißelspitzen, Scharblätter und Streichblätter der Ausstattung DURASTAR sichern bei schwierigsten Bedingungen eine hohe Lebensdauer und tragen zu langen Wechselintervallen bei. Neben Pflugwechsellspitzen ist auch ein besonders robustes Schnabelschar erhältlich, welches bei hohem Steinbesatz absolute Stabilität beweist. Sicherer Einzug und perfekte Arbeitsqualität sind somit stets gewährleistet.

Perfekte Einarbeitung

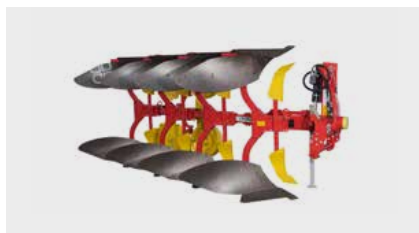

SERVO 25 – leichte Anbaudrehpflüge

Pflüge der leichten Leistungsklasse für Traktoren bis 120 PS. Eine rasche Anpassung des Pfluges an jeden Traktor sorgt für leichtzügige und treibstoffeffiziente Pflugarbeit.

	Schare	Körperabstand	Kraftbedarf ab
SERVO 25	2 / 3 / 4	85 / 95 / 102 cm	37 kW / 50 PS
SERVO 25 NOVA	2 / 3 / 4	85 / 95 / 102 cm	37 kW / 50 PS



SERVO 3000 – mittelschwere Anbaudrehpflüge

Der SERVO 3000 mit 3 bis 5 Scharen ist das Modell der Wahl für das mittlere Traktorensegment mit einer Leistung von bis zu 200 PS. Dieser Pflug vereint ein einfaches Einstellzentrum und bestes Arbeitsergebnis.

	Schare	Körperabstand	Kraftbedarf ab
SERVO 3000 NEU	3 / 4 / 5	95 / 102 cm	59 kW / 80 PS
SERVO 3000 N NEU	3 / 4 / 5	88 / 95 / 102 cm	59 kW / 80 PS
SERVO 3000 P NEU	3 / 4 / 5	95 / 102 cm	59 kW / 80 PS
SERVO 3000 PN NEU	3 / 4 / 5	88 / 95 / 102 cm	59 kW / 80 PS

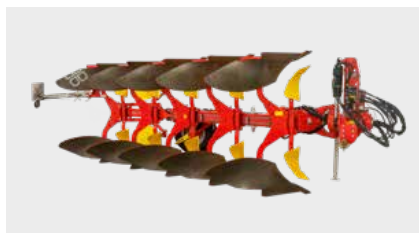

SERVO 4000 – schwere Anbaudrehpflüge

Das Top-Modell unter den Anbaudrehpflügen bildet der SERVO 4000. Dieser Anbaudrehpflug ist mit bis zu 6 Scharen erhältlich und für Traktoren bis zu 360 PS konzipiert. Eine hohe Flächenleistung und Schlagkraft sind gewährt.

	Schare	Körperabstand	Kraftbedarf ab
SERVO 4000	4 / 5 / 6	95 / 102 cm	102 kW / 140 PS
SERVO 4000 N	4 / 5 / 6	95 / 102 cm	118 kW / 160 PS
SERVO 4000 P	4 / 5 / 6	95 / 102 cm	102 kW / 140 PS
SERVO 4000 PN	4 / 5 / 6	95 / 102 cm	118 kW / 160 PS



SERVO T 6000 – Aufsatteldrehpflüge

Der SERVO T 6000 ist das Ergebnis langjähriger Pflugerfahrung und intensiver Entwicklungsarbeit. Der geschobene Hauptrahmen und die NOVA Überlastsicherung bilden die Basis für einen verlässlichen Einsatz.

	Schare	Körperabstand	Kraftbedarf ab
SERVO T 6000	6 / 7 / 8 / 9	102 cm	118 kW / 160 PS
SERVO T 6000 N	6 / 7 / 8	102 cm	140 kW / 190 PS
SERVO T 6000 P	6 / 7 / 8 / 9	102 cm	125 kW / 170 PS
SERVO T 6000 PN	6 / 7 / 8	102 cm	147 kW / 200 PS

Den Boden durchlüften



Die PÖTTINGER SYNKRO Grubber wurden für den zeitgemäßen Stoppelsturz entwickelt und eignen sich für die flache als auch tiefe Bodenbearbeitung. Bei der Konstruktion wurde besonders auf Leichtzügigkeit und geringen Kraftbedarf Wert gelegt.



Bewährt auf allen Böden

Die Baureihe SYNKRO ist mit einer Kombination aus Spitz- und Flügelscharen verfügbar. Die Verstellung der Flügelhöhe und damit auch Flügelneigung sichert optimales Einzugverhalten und souveräne Mischwirkung. Zusätzlich kann die Stielposition den Einsatzbedingungen angepasst werden.

Einstellen ohne absteigen

Die hydraulische Tiefenanpassung (optional) sorgt für flexible Einstellung bei unterschiedlichen Einsatzbedingungen und Bodenverhältnissen. Eine einfache und rasche Bedienung – bequem vom Traktorsitz aus.

Angebaute Grubber



NONSTOP Steinsicherung

Bei SYNKRO NOVA garantieren gefederte Zinken für „NONSTOP-Grubbern“ auf steinigem Böden.

- Die Auslösekraft von 550 kg nimmt mit zunehmender Ausweichhöhe ab – kein Herausziehen oder Lockern von großen Steinen
- Zusätzliche mechanische Abschersicherung schützt vor Überlast
- Überlastsicherung der Einebnungsscheiben



Für alle Einsatzverhältnisse die richtige Position

Die Zinken sind standardmäßig über Scherschrauben gesichert. Über ein Lochbild bei den Stielbefestigungsplatten sowie über die Position der Grubberflügel kann man auf unterschiedliche Einsatzverhältnisse wie trockene, harte Böden reagieren.

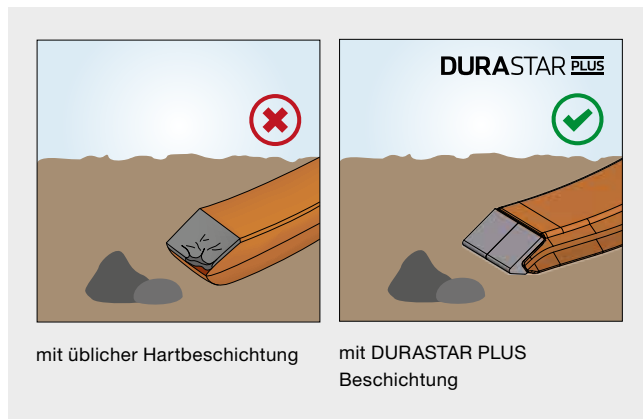

Scharten für die Praxis

Ob flaches Durchschneiden nach der Ernte, intensives Mischen oder tiefes Lockern – mithilfe der bewährten Werkzeuge kann in nur wenigen Handgriffen auf wechselnde Anforderungen reagiert werden. Je nach Bedingungen sind Schmalschare, Spitzschare und Flügel für vielfältige Anwendungsfälle wählbar.

DURASTAR Verschleißteile

Für schwierigste Bedingungen sind verschiedene Schartentypen mit unterschiedlichen Verschleißfestigkeiten verfügbar.

- Hochwertiges Grundmaterial und Hartmetall für die Spitzen und Flügel
- DURASTAR bis zu 4-fach höhere Standzeit
- DURASTAR PLUS um bis zu 6-fach höhere Standzeit
- Konstante Form für verbesserten Einzug und geringen Zugkraftbedarf über die gesamte Lebensdauer

Den Boden durchlüften



Der gezogene Grubber TERRIA steht für ein breites Anwendungsspektrum in der Bodenbearbeitung. Sie haben die Wahl – vom flachen Stoppelsturz bis hin zur krumentiefen Lockerung. Volle Einsatzflexibilität für höchste Anforderungen.



Symmetrisches Zinkenfeld

Die Arbeitswerkzeuge des gezogenen Grubbers TERRIA sind symmetrisch entlang der gedachten Mittellinie angeordnet. Ein gleichmäßiges Durcharbeiten des Bodens auch bei flachen Bearbeitungsgängen ist somit gesichert. Durch die optimale Kräfteaufteilung bleibt die Maschine stabil im Boden – dies verhindert ein Aufschaukeln und sorgt somit für eine stets gleichbleibende Arbeitsqualität.



Integriertes Fahrwerk

Um einen möglichst engen Wenderadius zu gewährleisten, wurden die Räder in das Arbeitsfeld integriert – eine kompaktere Gesamtlänge ist das Ergebnis. Der TERRIA ist serienmäßig mit einem 2-Radfahrwerk ausgestattet, optional sind die 6 Meter Maschinen mit einem 4-Radfahrwerk verfügbar. Dieses sorgt für eine große Aufstandsfläche und somit beste Bodenschonung.

Gezogene Grubber



Überzeugt auf ganzer Linie

Ein perfektes Anpassen an den Boden ist Voraussetzung für ein gleich tiefes Arbeiten über die gesamte Arbeitsbreite – weil jeder Quadratmeter Boden wertvoll ist. Neben den neu entwickelten Tasträdern sorgt die vollhydraulische Tiefeneinstellung schnell und exakt für das beste Ergebnis.

Aktive Zugkraftverstärkung

Die Deichsel ist wahlweise mit dem hydraulischen Zugkraftverstärker TRACTION CONTROL versehen. Somit kann zusätzlich Gewicht vom Grubber auf die Hinterachse des Traktors verlagert werden. Durch die Gewichtsverlagerung wird die Zugkraftübertragung gesteigert und Schlupf sowie der Treibstoffverbrauch reduziert. Das senkt die Betriebskosten.



Wartungsfreie Steinsicherung

Serienmäßig ist eine mechanische NONSTOP Steinsicherung verbaut. Auf Wunsch ist eine hydraulische Variante erhältlich. Gerade bei großen Hindernissen ist dies essentiell für einen störungsfreien Betrieb. Zusätzlich wird der Rahmen und das Material geschont.

Fahren ohne Nachläufer

Um den Gasaustausch zu fördern oder die Frostgare gezielt zu nutzen, kann das hinterlassen eines offenen, nicht rückverfestigten Bodens im Herbst vor der Winterruhe ein Bearbeitungsziel sein. Dafür kann der Nachläufer abgenommen werden. Das integrierte Fahrwerk übernimmt dabei die Tiefenführung. Zudem werden Lockerungszinken hinter dem Fahrwerk anstatt des Nachläufers montiert.

Den Boden versorgen



TERRIA und AMICO

In Zukunft gilt es weltweit Ressourcen noch gezielter und effizienter einzusetzen. PÖTTINGER hat deshalb die gezogenen Grubber TERRIA mit dem Fronttank solo AMICO F für ein ressourcenschonendes Arbeiten gekoppelt. Mit nur einer Überfahrt können somit die Arbeitsschritte Bodenbearbeitung und eine gleichzeitige Dünger- bzw. Saatguteinbringung erledigt werden.

Flexibel einsetzbar

Der TERRIA mit Verteilsystem kann sowohl zum Stoppelsturz und zur tiefen Lockerung eingesetzt werden. Durch verschiedene Ausgabepunkte können bedarfsgerecht unterschiedliche Bodenhorizonte versorgt werden. Insgesamt sind drei Ablagetiefen einstellbar:

- Top-placement – 100% Auslass oben
- Mixed-placement – 50% Auslass oben, 50% Auslass unten
- Down-placement – 100% Auslass unten

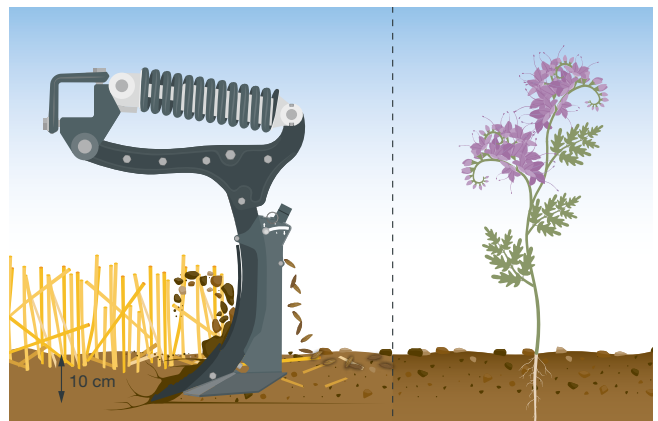
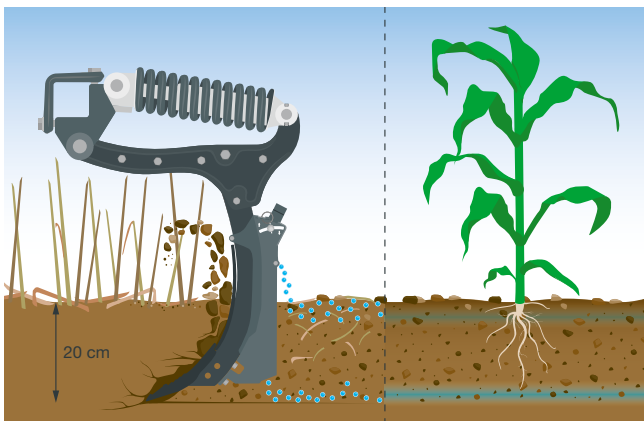

Bodenkultivierung leicht gemacht

Der weite Strichabstand der TERRIA Grubber ermöglicht einen sicheren Einsatz auch bei hohem Anteil organischer Masse. Die Einarbeitung von Ernteresten und Begrünungen erfolgt mit verschiedenen Scharvarianten und ist mit Flügeln möglich – der Verteilschuh kann dauerhaft montiert bleiben.

Scharauswahl

Der TERRIA mit Verteilsystem kann für unterschiedliche Einsatzzwecke mit drei Varianten als Grubberwerkzeug ausgestattet werden. Drei Beispiele für den Anwendungsfall:

- Scharspitz mit Leitblech für das Top-Placement
- Flügelschar mit Leitblech für das Mixed-Placement
- Schmalschar 40 mm für das Down-Placement



SYNKRO – 2- und 3-balkige Anbau-Grubber

Die SYNKRO Grubber können sowohl für flache als auch für tiefe Bodenbearbeitung eingesetzt werden. Über ein zentrales Einstellsystem passen Sie die Arbeitstiefe ganz einfach und schnell an.

	Balkenanzahl	Arbeitsbreite	Zinken	Strichabstand	Kraftbedarf
SYNKRO 2520 / 2520 NOVA	2	2,5 m	6	42,5 cm	51 kW / 70 PS
SYNKRO 3020 / 3020 NOVA	2	3,0 m	7	42 cm	66 kW / 90 PS
SYNKRO 4020 K / 4020 K NOVA	2	4,0 m	9	44 cm	88 kW / 120 PS
SYNKRO 5020 K / 5020 K NOVA	2	5,0 m	11	45 cm	110 kW / 150 PS
SYNKRO 3030 / 3030 NOVA	3	3,0 m	11	27 cm	80 kW / 110 PS
SYNKRO 3530 / 3530 NOVA	3	3,5 m	12	28,5 cm	96 kW / 130 PS
SYNKRO 4030 K / 4030 K NOVA	3	4,0 m	14	28 cm	110 kW / 150 PS
SYNKRO 5030 K / 5030 K NOVA	3	5,0 m	18	28 cm	132 kW / 180 PS



TERRIA – 3- und 4-balkige gezogene Grubber

Der gezogene Grubber TERRIA steht für ein breites Anwendungsspektrum in der Bodenbearbeitung. Sie haben die Wahl – vom flachen Stoppelsturz bis hin zur krumentiefen Lockerung. Das perfekt abgestimmte Zinkenfeld hinterlässt ein optimales Arbeitsergebnis für Ihren Boden.

	Balkenanzahl	Arbeitsbreite	Zinken	Strichabstand	Kraftbedarf
TERRIA 4030	3	4,0 m	13	31 cm	132 kW / 180 PS
TERRIA 5030	3	5,0 m	17	29 cm	165 kW / 225 PS
TERRIA 6030	3	6,0 m	21	29 cm	198 kW / 270 PS
TERRIA 4040	4	4,0 m	13	31 cm	147 kW / 200 PS
TERRIA 5040	4	5,0 m	17	29 cm	183 kW / 250 PS
TERRIA 6040	4	6,0 m	21	29 cm	200 kW / 300 PS

Den Boden beleben



Die Kurzscheibenegge TERRADISC wurde für den Stoppelsturz und zur allgemeinen Saatbettbereitung entwickelt. Die kompakte Bauweise sowie die aggressive Scheibenstellung sorgen für sicheren Einzug und gute Durchmischung der Ernterückstände.

- 1 Perfekter Einzug durch aggressive Scheibenstellung
- 2 Verstopfungsfreies Arbeiten durch große Freiräume
- 3 Hohe Lebensdauer aufgrund vergüteter und geschmiedeter Teile
- 4 Bearbeiteter Boden – gleichmäßiger Bearbeitungshorizont und sicheres Durchschneiden
- 5 Unbearbeiteter Boden

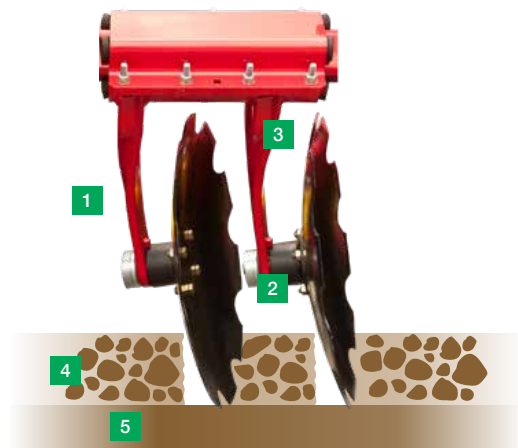

TWIN ARM-System

Zwei massive, geschmiedete Tragarme sind jeweils auf einer sehr breiten Klemmschale verschweißt. Das bewirkt, dass die Scheiben immer die Position und Einstellung beibehalten.

Ein gleichmäßiger Bearbeitungshorizont wird sowohl bei flacher, als auch tiefer Bearbeitung erreicht. Perfektes Einzugsverhalten ist garantiert. Die intensive Durchmischung erfolgt auch bei harten, trockenen Bedingungen und großen Ernterückständen zuverlässig.



Beste Durchmischung

Ein gleichmäßiger Bearbeitungshorizont mit bestem Mischverhalten ist die Forderung der Praxis. PÖTTINGER hat dafür das Verhältnis von Form, Größe, Anstellwinkel und Untergriff der Scheiben optimiert. Das Ergebnis: Leichtzügigkeit, perfektes Einzugsverhalten, beste Krümelung und Mischung des Bodens, selbst bei trockenen Böden. Ebenfalls sorgt das Eigengewicht der TERRADISC für die Einsatzsicherheit der Scheibenegge.

Großzügiger Durchgang

- Großer Freiraum zwischen den Scheiben und Tragarmen.
- Die Tragarme öffnen sich in Drehrichtung, damit wird das Einklemmen von Steinen oder Ernterückständen vermieden.
- Viel Freiraum zwischen den Scheiben und Klemmschalen, für sicheren Durchgang bei großen Mengen organischer Masse.



Einsatzsicher und langlebig

Hohe Fahrgeschwindigkeiten und Arbeitstiefen von 5 bis zu 15 cm bedeuten eine hohe Belastung für die Scheibenlagerung. Daher sind hochwertige Lager für eine lange Lebensdauer verarbeitet. Das garantiert Ihnen störungsfreies Arbeiten auch bei schwierigen Einsatzverhältnissen.

NONSTOP Steinsicherung

40 mm starke Gummielemente sorgen für die langjährig bewährte, wartungsfreie NONSTOP Steinsicherung. Die Klemmschalen sind auf einem starkwandigen Vierkantprofil montiert. Das Zusammenklemmen der breiten Schalen auf den vier Gummistäben sichert eine hohe Vorspannung für sicheren Einzug der Scheiben.

Den Boden beleben



Mehr Flexibilität

Mit der Messerwalze als Vorwerkzeug gewinnt Ihre TERRADISC 4001 T / 5001 T / 6001 T zusätzlich an Flexibilität. Egal ob in der Saatbettbereitung, beim Stoppelsturz oder beim Einarbeiten und Zerkleinern von Zwischenfrüchten und Ernteresten, Sie können individuell auf die Bedingungen reagieren. Zusätzlich kann die Messerwalze vollständig ausgeschwenkt werden, so ist auch der Einsatz ohne Vorwerkzeug möglich.



TERRADISC mit AMICO

Für die schlagkräftige Ausbringung während der Stoppelbearbeitung oder Saatbettbereitung hat PÖTTINGER die gezogenen TERRADISC T Modelle in 8 und 10 m Arbeitsbreite mit einem Verteilsystem ausgestattet. In nur einer Überfahrt können somit die Arbeitsschritte Bodenbearbeitung und eine gleichzeitige Saatgut- bzw. Düngereinbringung erledigt werden.

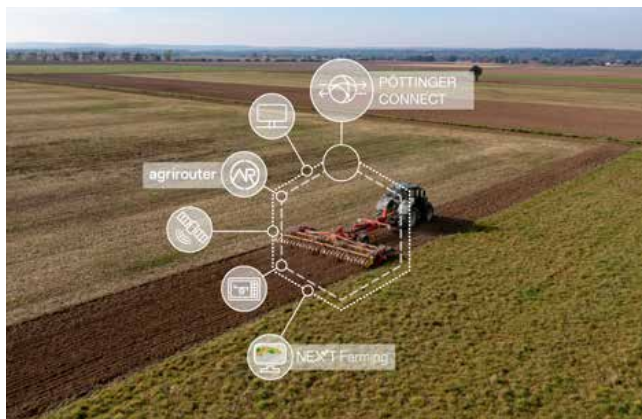

PÖTTINGER CONNECT

In Kombination mit der Ausstattung Profiline für die ISOBUS Bedienung kann die Telemetrieinheit Funktionen der Maschinensteuerung übernehmen sowie die Datenaufzeichnung und -übermittlung erleichtern. Die einfache Bedienung und eine zertifizierte Datenschnittstelle erlauben eine rasche Verwendung und eine flexible Anbindung an verschiedene Managementsysteme. Das Modul kann zusätzlich Task Controller Aufgaben übernehmen, wodurch sich eine georeferenzierte Bearbeitungstiefe einfach realisieren lässt.



Vielfältig einsetzbar

TERRADISC Scheibeneggen mit Verteilsystem können sowohl zum Stoppelsturz als auch zur Lockerung bis 15 cm Arbeitstiefe eingesetzt werden. Durch eine im Winkel flexibel einstellbare Verteilschiene können unterschiedliche Anwendungsfälle abgedeckt werden:

- Düngereinbringung für eine schnelle Jugendentwicklung der Pflanzen
- Aussaat von Zwischenfrüchten



TERRADISC – starre Kurzscheibeneggen

Die kurze Bauart ist ein wesentliches Markenzeichen der PÖTTINGER Kurzscheibeneggen. Arbeitstiefen von 3 bis 12 cm sind möglich. Die versetzte Anordnung der aggressiv gestellten Arbeitswerkzeuge sorgt für ein gut durchmischtes Boden-Stroh-Gemenge.

	Arbeitsbreite	Scheiben	Scheibendurchmesser	Kraftbedarf ab
TERRADISC 3001	3,0 m	24	580 mm	70 kW / 95 PS
TERRADISC 3501	3,5 m	28	580 mm	85 kW / 115 PS
TERRADISC 4001	4,0 m	32	580 mm	100 kW / 135 PS



TERRADISC K / T – klappbare / gezogene Kurzscheibeneggen

TERRADISC K – mit einer Arbeitsbreite von 4 bis 6 m und erhöhter Wendigkeit durch Dreipunktanbau. TERRADISC T werden von einem Transportfahrwerk getragen.

	Arbeitsbreite	Scheiben	Scheibendurchmesser	Kraftbedarf ab
TERRADISC 4001 K / T	4,0 m	32	580 mm	100 kW / 135 PS
TERRADISC 5001 K / T	5,0 m	40	580 mm	125 kW / 170 PS
TERRADISC 6001 K / T	6,0 m	48	580 mm	140 kW / 190 PS



TERRADISC T – gezogene Kurzscheibeneggen

TERRADISC T – mit einer Arbeitsbreite von 8 bis 10 m. TERRADISC T werden von einem Transportfahrwerk getragen. Dadurch wird Ihr Traktor-Hubwerk geschont und die Bodenverdichtung am Vorgewende verringert.

	Arbeitsbreite	Scheiben	Scheibendurchmesser	Kraftbedarf ab
TERRADISC 8001 T	8,0 m	64	580 mm	198 kW / 270 PS
TERRADISC 10001 T	10,0 m	80	580 mm	265 kW / 360 PS

Schlaue Saatbettbereitung



Unsere Kurzkombinationen FOX und FOX D ermöglichen eine leichtzügige und spritsparende Saatbettbereitung. In Kombination mit einer PÖTTINGER Sämaschine wird das Gespann zu einer kostengünstigen Säkombination.

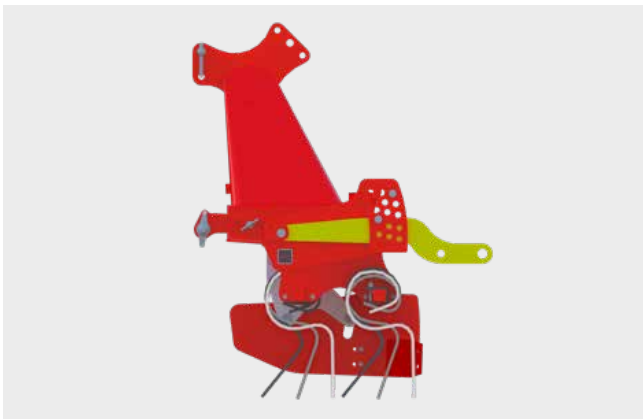

FOX Garezinken

- Die FOX ist mit Garezinken in zweireihiger Anordnung ausgestattet und sorgt für ein feinkrümeliges Saatbett.
- Die Zinken sind in drei Positionen verstellbar und eignen sich besonders für leichte bis mittlere Böden und geringe Ernterückstände.
- Optional: Frontstabwalze für exakte Tiefenführung und Erhöhung der Tragfähigkeit auf sehr leichten, sandigen Böden.

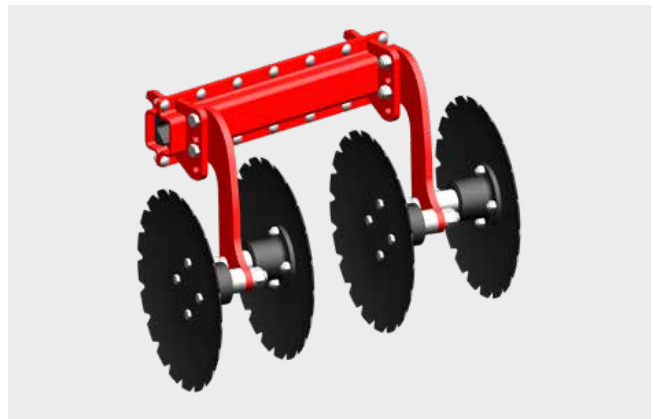

FOX D Scheibenwerkzeug

- Bei der FOX D übernehmen Scheiben die Vorbereitung des Bodens. Diese sind in Gummielementen höhenbeweglich gelagert und eignen sich für den Einsatz bei leicht steinigen Böden.
- Die Scheiben haben einen Durchmesser von 410 mm und verfügen über eine wartungsfreie Lagerung.



Beste Arbeitsergebnisse garantiert

Markenzeichen unserer FOX Kurzkombinationen, ausgestattet mit Garezzinken oder Scheiben, ist die kurze Bauart. Mit diesen Säkombinationen können Sie auch hohe Arbeitsgeschwindigkeiten erreichen. Garezzinken sorgen auf leichten, sandigen Böden für ein feinkrümeliges Saatbett. Wenn auch organische Masse einzuarbeiten ist, sind die Scheiben der FOX D Ihre richtige Wahl.

Wirtschaftlichkeit im Fokus

- Der Einsatz von kleineren Traktoren wird für eine spritsparende und effiziente Saatbettbereitung ermöglicht.
- Bei der Entwicklung der PÖTTINGER Kurzkombinationen wurde großes Augenmerk auf kompakte Abmessungen und Leichtzügigkeit gelegt.
- Rollende Werkzeuge bei der FOX D oder gefederte Garezzinken mit Aggressivitätsverstellung ermöglichen eine effiziente Saatbettbereitung mit geringen Kosten je ha.

Die ideale Maschine zur Mulchsaat

Die leichte Anbaumaschine ist ideal für den Einsatz auf leichten bis mittleren Böden mit geringen Ernterückständen. Durch die Kombinationsmöglichkeit mit einer Sämaschine wird die Kurzkombination FOX zum echten Multitalent. Dadurch entsteht eine kostengünstige Mulchsaatkombination.

Höchste Einsatzflexibilität

- In Kombination mit einer PÖTTINGER Sämaschine wird das Gespann zu einer kostengünstigen Säkombination im 3-Punkt-Anbau.
- Zur Einmischung von Ernterückständen in den Boden kann die Maschine auch solo gefahren werden.
- Die Aufnahme der Sämaschine erfolgt entweder am Packer oder mittels HYDROLIFT.
- Kombinierbar mit VITASEM Anbau, VITASEM Aufbau und AEROSEM Sämaschinen

	Arbeits- & Transportbreite	Werkzeuge	Werkzeugabstand	Arbeitstiefe	Kraftbedarf
FOX 300	3,0 m	19	15,5 cm	3 – 8 cm	55 kW / 75 PS
FOX 300 D	3,0 m	22	13 cm	3 – 8 cm	55 kW / 75 PS
FOX 400	4,0 m	25	15,5 cm	3 – 8 cm	74 kW / 100 PS
FOX 400 D	4,0 m	30	13 cm	3 – 8 cm	74 kW / 100 PS

Den Boden aufbereiten



Die Kreiselegge spielt in vielen Ackerbaukonzepten eine wesentliche Rolle. Beste Krümelung und gute Durchmischung zur perfekten Saatbettaufbereitung sind die Vorzüge der PÖTTINGER Kreiseleggen. In Kombination mit einer Sämaschine entsteht ein schlagkräftiges und wirtschaftliches Gespann für eine perfekte Aussaat. Wir bieten eine großen Spannweite an Arbeitsbreiten und vielen Ausstattungsvarianten für sämtliche Boden und unterschiedliche Betriebsgrößen die maßgeschneiderte Lösung.





Allround Talent

Die LION Kreiselegge überzeugt nicht nur im Solo-Einsatz sondern zeigt ihre Stärken besonders in Kombination mit allen Anbau- und Aufbausämaschinen von PÖTTINGER. Sie können die LION Kreiselegge gemeinsam mit VITASEM und AEROSEM Sämaschinen sowie dem TEGOSEM Zwischenfruchtsäaggregat einsetzen.



Durchdachte Details

Die hintere Prallschiene ist serienmäßig und wird mit dem Nachläufer in der Tiefe mitverstellt. Es ist keine Nachjustierung bei einer Tiefenänderung nötig. Die hintere, serienmäßige Prallschiene lässt sich schnell demontieren und kann bei den starren Kreiseleggen auch vor den Kreiseln angebracht werden.



Drei Getriebevarianten

Egal ob mit CLASSIC, Wechselrad- oder Zentralgetriebe – alle LION Kreiseleggen Modelle zeichnen sich durch hohe Laufruhe bei der Arbeit und in der Vorgewendeposition aus.



Bequem tauschen – QUICK FIX

Zur Erleichterung des Zinkenwechsels gibt es neben der Standardfixierung per Schraubverbindung auch das QUICK FIX Schnellwechselsystem mit Bolzen und Klappsplinten. Mit nur wenigen Handgriffen können die Zinken einfach und komfortabel gewechselt bzw. gedreht werden.

Den Boden aufbereiten



Ein perfekt aufbereitetes Saatbett zeichnet sich durch einen gleichmäßigen, ebenen Bearbeitungshorizont, einen idealen Anteil Feinerde und dessen Rückverfestigung aus. Damit werden optimale Keimbedingungen für einen raschen und gleichmäßigen Wachstumsprozess der Pflanzen geschaffen.



Saubere Arbeit

Durch die Anordnung der Kreisel erfolgt die aktive Bodenbearbeitung über die gesamte Maschinenbreite von Seitenschild zu Seitenschild. Dadurch wird der Boden auch im äußersten Randbereich der Maschine bearbeitet.

Die LION Maschinen mit 3,3 Kreisel pro Meter Arbeitsbreite können sowohl als Kreiselegge als auch als Kreiselgrubber eingesetzt werden.



Universalzinken für jeden Einsatz

Zum Umstellen der Arbeitsweise ist ein einfaches Umstecken der Zinken ausreichend. Dabei gibt es für beide Einsatzgebiete eine einzige Zinkenform.

Die Zinken der LION Kreiseleggen besitzen eine hohe Standzeit und sorgen somit für eine gleichbleibende, effektive Bearbeitung des Bodens mit intensiver Lockerung und gleichmäßiger Krümelung.



LION Kreiseleggen in starrer Ausführung

Unsere starren Kreiseleggen sind in drei verschiedenen Modelllinien unterteilt. Der größte Unterschied liegt vor allem in der Bauteil-Dimensionierung der verschiedenen Getriebevarianten, die für unterschiedliche Traktorleistungen ausgelegt sind.

- Seitenschilder innerhalb der Transportbreite von 3,0 m – kein Hochklappen notwendig
- Großdimensionierte Kreiselzinken für höchste Lebensdauer

		Arbeitsbreite	Kreisel	Zinken	Für Traktoren bis
Kreiseleggen in leichter Ausführung					
LION 2530 CLASSIC	NEU	2,50 m	8	18 x 340 mm	103 kW / 150 PS
LION 3030 CLASSIC	NEU	3,00 m	10	18 x 340 mm	103 kW / 150 PS
LION 3040 CLASSIC	NEU	3,00 m	12	15 x 330 mm	103 kW / 150 PS
Kreiseleggen in mittelschwerer Ausführung					
LION 3030	NEU	3,00 m	10	18 x 340 mm	147 kW / 200 PS
LION 3040	NEU	3,00 m	12	15 x 330 mm	147 kW / 200 PS
LION 3540	NEU	3,50 m	14	15 x 330 mm	147 kW / 200 PS
Kreiseleggen in schwerer Ausführung					
LION 3030 MASTER	NEU	3,00 m	10	18 x 340 mm	184 kW / 270 PS
LION 4030 MASTER	NEU	4,00 m	14	18 x 340 mm	184 kW / 270 PS



LION Kreiseleggen in klappbarer Ausführung

Die klappbaren mittelschweren und schweren LION C Modelle – kürzer, stabiler und kompakter: Diese Eigenschaften können durch die Konzipierung eines integrierten Klapprahmens realisiert werden.

- Kombinierbar mit den Fronttank-Sämaschinen AEROSEM FDD
- Für zusätzliche Einsatzsicherheit und Arbeitskomfort: Temperaturüberwachung und hydraulische Tiefeneinstellung optional

		Arbeitsbreite	Kreisel	Zinken	Für Traktoren bis
Kreiseleggen in mittelschwerer Ausführung					
LION 403 C		4,00 m	16	15 x 330 mm	235 kW / 320 PS
LION 503 C		5,00 m	20	15 x 330 mm	235 kW / 320 PS
Kreiseleggen in schwerer Ausführung					
LION 6002 C		6,00 m	20	18 x 340 mm	368 kW / 500 PS

Gleichmäßige Saatgutablage



Bewährte Technik trifft auf bedienerfreundliche, praktische Features – dies zeichnet die neueste Generation der mechanischen VITASEM Sämaschinen aus. Die Maschinen sind als einfache Anbausämaschinen und mit dem Zusatz M (mounted) als Aufbausämaschinen erhältlich.



Beste Ablage garantiert

Dank der verschiedenen Scharsysteme für unterschiedlichste Bedingungen sorgen die PÖTTINGER Sämaschinen für eine gleichmäßige Ablagetiefe und damit für einen perfekten Saataufgang.

- Schlepplösung sind für Verhältnisse geeignet, bei denen sich wenig organische Masse auf der Oberfläche befindet
- Einschiebenschar eignen sich vor allem für Standorte mit viel organischer Masse
- DUAL DISC Doppelschiebenschar sorgen auch unter schwierigsten Bedingungen für exakte Saatgutablage

Universell aussäen und schnell umstellen

Per 2-Schieberlösung kann durch Einschieben bzw. Ausziehen der einzelnen Dosierschieber rasch von Fein- auf Normalsaat umgestellt werden – beispielsweise von Raps auf Getreide. Dies spart Zeit und erhöht die Flexibilität Ihrer Maschine.

Optional ist eine Oberaussaat für beispielsweise Mohn oder Raps mit dem serienmäßigen Dosierrollen möglich.

Mechanische An-/Aufbau-Sämaschinen



Flexibel einsetzbar

Die VITASEM Anbau-Sämaschinen überzeugen nicht nur durch eine perfekte Drillsaat. Ausgestattet mit Rädern sind diese universell einsetzbar als Solodrillen oder in Verbindung mit einem Bodenbearbeitungsgerät. Durch das geringe Eigengewicht der Anbaudrillen sind die Maschinen auch bestens für die Kombination mit kleineren Traktoren geeignet.

		Arbeitsbreite	Saatkasten Standard / optional	Scharsystem: Schlepp = S / Einscheiben = E / DUAL DISC = DD	Anzahl Säschare	Saatreihenabstand
VITASEM 3000 CLASSIC	NEU	3,00 m	530 l	S / E	25 / 25	12 / 12 cm
VITASEM 2500	NEU	2,50 m	640 l	S / E	19 / 19	13,2 / 13,2 cm
VITASEM 3000	NEU	3,00 m	770 l / 1.200 l	S / E / E	25 / 25 / 21	12 / 12 / 14,3 cm
VITASEM 4000	NEU	4,00 m	1.070 l / 1.700 l	S / E / E	33 / 33 / 37	12 / 12 / 14,8 cm

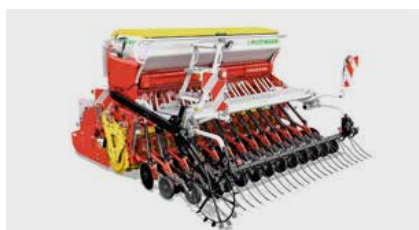

Immer in Kombination

Unsere VITASEM M und VITASEM M CLASSIC Aufbau-Sämaschinen sind aufgesattelt ausgeführt. Die Koppelung der FOX Kurzkombinationen bzw. LION Kreiseleggen in leichter, mittelschwerer oder schwerer Ausführung erfolgt in minutenschnelle über eine 4-Punkt-Aufnahme am Nachläufer.

		Arbeitsbreite	Saatkasten Standard / optional	Scharsystem: Schlepp = S / Einscheiben = E / DUAL DISC = DD	Anzahl Säschare	Saatreihenabstand
VITASEM M 3000 CLASSIC	NEU	3,00 m	530 l	S / E	24 / 24	12,5 / 12,5 cm
VITASEM M 2500	NEU	2,50 m	640 l	S / E	20 / 20	12,5 / 12,5 cm
VITASEM M 3000	NEU	3,00 m	770 l / 1.200 l	S / E / E	24 / 24 / 20	12,5 / 12,5 / 15,0 cm
VITASEM M 4000	NEU	4,00 m	1.070 l / 1.700 l	S / E / E	32 / 32 / 26	12,5 / 12,5 / 15,0 cm
VITASEM M 3000 DD	NEU	3,00 m	770 l / 1.200 l	DD	24 / 20	12,5 / 15,0 cm
VITASEM M 4000 DD	NEU	4,00 m	1.070 l / 1.700 l	DD	32 / 26	12,5 / 15,0 cm

Bester Saataufgang



Das einzigartige AEROSEM Sämaschinen-Konzept vereint die Aussaat von Getreide und Mais. Die präzise arbeitende, universelle Dosierung und die vielfach bewährten Scharssysteme garantieren ein exaktes Ablegen des Saatgutes.



INTELLIGENT DISTRIBUTION SYSTEM – Flexibilität die sich auszahlt

Das IDS Verteilungssystem steuert alle Auslässe über das BUS-SYSTEM. Damit werden vielfältige Varianten der Saatzeilen- und Fahrgassenschaltung ermöglicht. In Verbindung mit den intelligenten Bedienterminals oder ISOBUS-fähigen Traktoren und dem elektrischen Dosierantrieb sind somit der Freiheit beim Arbeiten keine Grenzen gesetzt.

Exakte Kornzahl in jeder Reihe

Bei aktiver Fahrgassenschaltung wird das Saatgut der geschlossenen Reihen in den Saatgutsstrom zurückgeführt. Damit in den offenen Reihen die Saatstärke trotzdem gleich ist, reduziert der elektrische Dosierantrieb aliquot die Saatmenge.

- Völlig konstante Kornzahl in jeder Reihe
- Gleichmäßige Bestandsentwicklung
- Bis zu 6 % Saatguteinsparung

Pneumatische Aufbau-Sämaschinen

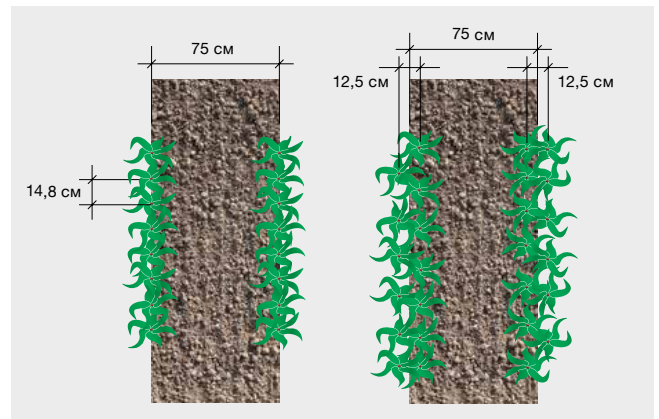

PCS – PRECISION COMBI SEEDING

Eine Sämaschine für:

- Getreide
- Mais / Mais mit Dünger / Mais mit Untersaat

Ihre Vorteile:

- Ausweiten des Einsatzspektrums – hohe Flexibilität
- Reduktion der Investitions- und Fixkosten durch Kombination von Drillsaat und Einzelkornsaat
- Mehrfachnutzen der Maschinenkombination

DUPLEX SEED mit PCS System

Maisaussaat in Doppelreihe:

- Mit 12,5 cm Abstand in der Doppelreihe und 75 cm Abstand zwischen den Doppelreihen
- Der doppelte Längsabstand in der Reihe sorgt für eine bessere Standraumverteilung der Maispflanzen
- Leistungssteigerung bei der Aussaat durch höhere Fahrgeschwindigkeit bei gleichbleibender Genauigkeit
- Ertragssteigerung bei Silomais und Körnermais bis 5,5 % möglich.



AEROSEM A – pneumatische Aufbau-Sämaschinen

Für die Getreideaussaat stehen Einscheibenschare oder DUAL DISC Doppelscheibenschare zur Verfügung. PCS integriert die Einzelkorn-Sätechnik in eine pneumatische Sämaschine und macht Sie unabhängig vom Einzelkorn-Sägerät. Das bedeutet mehr Flexibilität und mehr Wirtschaftlichkeit bei der Arbeit.

	Arbeitsbreite	Reihenabstand	Schardruck / Schar	Kraftbedarf
AEROSEM 3002 A	3 m	12,5 / 15 cm	bis 25 kg	81 kW / 110 PS
AEROSEM 3002 ADD	3 m	12,5 / 15 cm	bis 50 kg	103 kW / 140 PS
AEROSEM 3502 A	3,5 m	12,5 cm	bis 25 kg	92 kW / 125 PS
AEROSEM 3502 ADD	3,5 m	12,5 cm	bis 50 kg	121 kW / 165 PS
AEROSEM 4002 A	4 m	12,5 / 15 cm	bis 25 kg	103 kW / 140 PS
AEROSEM 4002 ADD	4 m	12,5 / 15 cm	bis 50 kg	140 kW / 190 PS

Höchste Einsatzflexibilität



Mit der AEROSEM FDD Fronttank-Sämaschine erweitert PÖTTINGER das Programm im Bereich der pneumatisch aufgebauten Sämaschinen auf eine Arbeitsbreite mit bis zu 6 Meter.



Angepasst an flexible Anforderungen

Eine gleichzeitige Ausbringung mehrerer Mischungskomponenten bei der Aussaat wird in den letzten Jahren verstärkt angewendet. Eine optimale Versorgung der Pflanzen ab dem Kernstadium steht dabei im Vordergrund.

Durch Steigerung der Dosiermengen, kombiniert mit weiten Förderstrecken und höheren Fahrgeschwindigkeiten, wird es notwendig bei der Fronttanktechnik auf das Drucktanksystem zu wechseln.

Drucktank für höhere Schlagkraft und vielfältige Anwendungen

Mit dem System Drucktank wird auf neue Anforderungen in der Sätechnik eingegangen. Es können größere Mengen an Saatgut beziehungsweise Dünger über weitere Förderstrecken bewältigt werden.

Die vielfältige Volumenauswahl sowie die Auswahl von einer oder zwei Dosierungen erfüllen jeden Anspruch aus der Praxis.

Pneumatische Fronttank-Sämaschinen



Fronttank

- Drucktank mit durchgehendem Tankdeckel für hohe Dosiermengen und exaktes Dosieren über weite Strecken ohne Rückstaugefahr
- Großvolumiger Doppeltank mit 1.700 oder 2.400 Liter
- Optional als Zweikomponentendosierer mit 60:40 Aufteilung
- Ausbringung von unterschiedlichen Mischungskomponenten in einer Saatreihe möglich durch Single Shoot System
- Optional – nachlaufgelenkter Reifenpacker für optimale Rückverfestigung im Zwischenachsbereich
- Optional – im Fronttank integrierte Zusatzgewichte für eine perfekte Gewichtsverteilung

Komfortable Bedienung

- Gute Zugänglichkeit zur Dosiereinheit für einfaches Abdrehen per Knopfdruck
- Elektrischer Dosierantrieb in Serie
- Bediensteg zur komfortablen Befüllung des Fronttanks

Säschiene

- Bewährtes DUAL DISC Scharsystem mit Scharschritt von 30 cm
- Kompakte Bauweise – Säeinheit nah am Nachläufer und Traktor durch integrierten Klapprahmen
- Scherenartige Anlenkung des Verteilerkopfes sorgt für dessen senkrechte Positionierung – perfekte Querverteilung

Maximaler Einsatzkomfort

- Rascher und leichter Anbau der Säschiene mittels Schnellfanghaken
- IDS Verteilerkopf – Fahrgassenauswahl auf Knopfdruck
- Schardruck- und Sätiefenverstellung leicht zugänglich
- Optional hydraulische Schardruckverstellung und Scharaushebung für noch mehr Einsatzflexibilität
- Vibrationen der Kreiselegge werden nicht auf den Verteilerkopf übertragen



AEROSEM FDD – pneumatische Fronttank-Sämaschinen

Großvolumige, pneumatische Fronttank-Sämaschine mit elektrischem Dosierantrieb. Wahlweise mit einer oder zwei Dosiereinheiten für gleichzeitige Aussaat von zwei unterschiedlichen Komponenten. Mischungskomponenten werden in einer Saatreihe abgelegt – Single Shoot. Die kompakte, klappbare Säschiene mit kurzem Anbau bewirkt einen Schwerpunkt nah am Traktor.

	Arbeitsbreite	Reihenabstand	Schardruck / Schar	Saattankvolumen
AEROSEM 4002 FDD	4 m	12,5 cm	bis 50 kg	1.700 l / 2.400 l
AEROSEM 5002 FDD	5 m	12,5 cm	bis 50 kg	1.700 l / 2.400 l
AEROSEM 6002 FDD	6 m	12,5 cm	bis 50 kg	1.700 l / 2.400 l

Beste Bodenschonung



Die gezogenen AEROSEM Säkombinationen mit aktiver Bodenbearbeitung vereinen die Saatbettbereitung mit LION Kreiselegge, die Rückverfestigung mit Rillenreifenpacker und die Aussaat mit der DUAL DISC Säschiene. Das gezogene Sämaschinen-Konzept wurde für leichte bis hin zu schwersten Bodenarten entwickelt.



LION Kreiseleggen

Durch die aktive Bearbeitung des Saatbetts wird mit Hilfe der mittelschweren bzw. schweren LION C Kreiseleggen ein optimaler Horizont für beste Keimbedingungen geschaffen. Die Kreiselegge wird über ein Parallelogramm vom Reifenpacker in der Tiefe geführt. Dabei ist die Arbeitstiefe bequem von der Kabine aus hydraulisch einstellbar.



Großdimensionierter Rillenreifenpacker

Der durchgehende Rillenreifenpacker mit 800 mm Durchmesser läuft über die gesamte Packerbreite bodenschonend am Vorgewende ohne den Boden zu verschmieren. Mit dem großdimensionierten Packer wird der Rollwiderstand minimiert und der Bulldozing-Effekt vermieden. Eine große Kontaktfläche in Kombination mit dem speziellen Rillenprofil sorgen gleichzeitig für eine optimale Vorverfestigung der Saatzeilen.

Pneumatische gezogene Säkombinationen



Längs angeordneter Saattank

Die Schlagkraft der Maschine wird mit den 2.800 l (5 m Maschine) bzw. 4.600 l (6 m Maschine) fassenden Drucktanks gesteigert. Der Tank ist in Fahrtrichtung im Verhältnis 50:50 mittig geteilt. Hierbei kann im Single-Shoot Aussaatverfahren das gesamte Volumen für Saatgut bzw. zwei verschiedene Saatgüter oder Saatgut mit Dünger genutzt werden. Ihre Vorteile:

- Größere Fördermengen von Saatgut und Dünger
- Integriertes Gebläse in Tankvorderwand im staubfreien Bereich für beste Einsatzsicherheit
- Zwei Dosiereinheiten für höchste Flexibilität

Bodenanpassung par excellence

Um eine gesicherte Konturführung zu erreichen ist zwischen der DUAL DISC Säschiene und Packerfahrwerk ein Parallelogramm integriert. Dadurch werden die Schare in Senken und Erhebungen konstant in der gewünschten Höhe geführt, für eine präzise und gleichmäßige Saatgutablage.

Auch quer zur Fahrtrichtung kann sich die Maschine optimal dem Boden anpassen. Die gesamte Arbeitsbreite wird mit Druckspeichern vorgespannt, sodass ein Ausweichen nach oben hin bis zu 15 cm möglich ist.



AEROSEM VT – pneumatische gezogene Säkombination

Für Ihre perfekte Aussaat ist die AEROSEM VT flexibel einsetzbar auf unterschiedlichen Bodenarten und Bodentypen. Mit der LION Kreiselegge wird die beste Saatbettbereitung gewährleistet und der Boden durch den Rillenreifenpacker optimal rückverfestigt. Die DUAL DISC Säschiene sorgt für eine optimale, präzise Aussaat.

	Arbeitsbreite	Reihenabstand	Schardruck / Schar	Kraftbedarf
AEROSEM VT 5000 DD	5 m	12,5 cm	bis 60 kg	147 kW / 200 PS
AEROSEM VT 6000 DD	6 m	12,5 cm	bis 60 kg	191 kW / 280 PS

Säen mit Effizienz



Das TERRASEM Universalsämaschinen-Konzept vereint die Arbeitsschritte Bodenbearbeitung, Rückverfestigung und Saat in einer Maschine: die perfekte Kombination aus Schlagkraft, höchster Einsatzsicherheit und präziser Saatgutablage für Ihre Bedürfnisse.



Seitenzugfreies, komfortables Arbeiten

Eine durchdachte Anordnung der Arbeitswerkzeuge sorgt für ein hundertprozentig geradliniges Arbeiten der Maschine. Sowohl Scheibenegge, als auch Düngerschare (D Z Maschine mit FERTILIZER) und Säschare sind in einer X-Anordnung angebracht.

Eine mittige zusätzliche WAVE DISC Scheibe im hinteren Bereich des Scheibenfeldes garantiert einen durchgehenden Schnitt.

Präzise Konturführung

Die Klappfelder sind über Druckspeicher vorgespannt, somit wird eine gleichmäßige Druckverteilung über die gesamte Arbeitsbreite in jeder Position gewährleistet. Über die Vorspannung kann sich die Maschine optimal der Bodenkontur anpassen.

- Gleichmäßige Bearbeitungstiefe über die gesamte Arbeitsbreite garantiert
- Eine konstante Ablagetiefe der Säschiene wird durch die Dreipunktaufhängungen erreicht.

Pneumatische Universalsämaschinen



DUAL DISC Doppelscheibenschare

- Für eine gleichmäßige Ablagetiefe laufen alle Schare über ein gummigelagertes Parallelogramm und werden über Druckrollen in der Tiefe geführt.
- Die Tiefenverstellung erfolgt zentral, die Schar-
druckverstellung hydraulisch von 40 bis 120 kg.
- Gleich lange Drillhebel der Säschiene gewährleisten identischen Schar-
druck auf jedem Säelement



Zwei Dosiersysteme

Abhängig von der Maschinenwahl stehen zwei verschiedene Dosiersysteme zur Verfügung. Die Maschinen mit Einzeltank besitzen eine Injektordosierung (TERRASEM D und V D).

Alle Doppeltankmaschinen (TERRASEM D Z mit FERTILIZER) sind mit einem Drucktanksystem ausgestattet. Der zweigeteilte Tank mit einer fixen Aufteilung von 60:40 kann auch mit 100 % Saatgut befüllt werden.



Sicherheit beim Straßentransport

- Der Straßentransport erfolgt auf vier Rädern und verbessert somit die Seitenstabilität und Bremswirkung der beiden äußeren Radpaare.
- Die mittleren Räder werden für das Umsetzen der Maschine hochgehoben, wodurch der Transport auf unebenen Feldwegen weitaus stabiler ist.



Bodenschonung am Vorgewende

- Das Fahrwerk ist mit breiter Bereifung bestückt: die Rückverfestigung vor der Saat erfolgt pro Reifen jeweils für drei bzw. vier Säreihen.
- Am Vorgewende wird die Maschine bodenschonend von allen Rädern getragen.
- Jedes Packerrad ist einzeln gelagert – das verhindert, besonders am Vorgewende, ein Verschmieren der Bodenoberfläche.

WAVE DISC – minimale Bodenbearbeitung



Die wartungsfreien WAVE DISC Welleisichen haben einen Durchmesser von 510 mm und sind mit einem Reihenabstand von 12,5 cm oder 16,7 cm verfügbar. Die Arbeitstiefe kann stufenlos hydraulisch verstellt werden. Das PÖTTINGER WAVE DISC System ist ideal geeignet für schwierige Bodengegebenheiten, welche eine reduzierte Bodenbearbeitung notwendig machen. Die Welleisichen WAVE DISC sind für alle TERRASEM Universalsämaschinen erhältlich.



Wirtschaftlich arbeiten

- Leichtzügig aufgrund reduzierter Arbeitsintensität
- Zugkraftreduzierung durch geringere Bodenbewegung
- Reduktion von Erosion – strukturschonende Bearbeitung
- Vorgezogener Saatzeitpunkt im Frühjahr auch unter nassen Bedingungen möglich
- Wassersparendes System

Erosionshemmend

Eine geringere Arbeitsintensität hinterlässt weniger gelockerte Erdanteile und somit weniger Lockerungsfläche.

- Verminderte Verschlämmungsgefahr bei Starkregen
- Reduzierte Windverfrachtung von Feinerde

Pneumatische Universalsämaschinen



Herausforderung Feldhygiene

- Die geringe Bodenbewegung sorgt für ungünstige Keimbedingungen für Lichtkeimer wie z.B. den Ackerfuchsschwanz oder die Trespe.
- Reduzierung der Herbizidanwendung bei Wirkstoffresistenzen
- Herbizidfilm verbleibt auf unbearbeitetem Boden
- Schonung von Ressourcen durch weniger Überfahrten

Reduzierte Flächenbearbeitung

Trockenregion:

- Wassersparende Streifenbearbeitung, nur Bereich der Saatreihe wird bearbeitet
- Verdunstungsbremse ohne Bearbeitung der restlichen Fläche

Humides Gebiet:

- Reduzierte Bodenbewegung und weniger Bewegung feuchter Erde
- Keine tiefgreifenden Werkzeuge im Saathorizont und somit Vermeidung von Schmiersohlen



Florend Earl Cadieu
Landwirt
Charnizay | Indre-et-Loire | Frankreich

„Das Wasser im Boden bewahren“

„Wir bewirtschaften 250 ha auf unserem eigenen Betrieb und säen 700 ha für dritte im Lohn aus. Dabei setzen wir eine TERRASEM C6 WAVE DISC ein und sind damit auf unterschiedlichen Standorten sehr flexibel. Bei den Witterungsbedingungen des Frühjahrs wird eine homogenere Keimung erreicht, besonders auf lehmigen Böden. Mit dem WAVE DISC System bewahren wir das Wasser im Boden. Weiterhin wirken Herbizide besser, da der Pflanzenschutz-Film auf der nicht bearbeiteten Fläche verbleibt.“

Mir gefällt das WAVE DISC Prinzip, da es vielseitiger ist als die Direktsaat und auch für steinige Äcker besser geeignet ist, da es weniger verschleißt. Es wird mehr Feuchtigkeit im Boden bewahrt im Vergleich zur TERRASEM mit aggressiven Scheiben.“

TERRASEM CLASSIC



Die TERRASEM V CLASSIC Modelle ohne Vorwerkzeug bieten leichtzügige und schlagkräftige Großflächentechnik. Hier wird das Saatbett optimal eingeebnet – die Saatbettbereitung wird bereits vor der Aussaat erledigt. Dank optimaler Bodenadaptation der Säschiene und dem einzigartigen Reifenpacker wird eine perfekte Saatgutablage in ein rückverfestigtes Saatbett erreicht.



Leichtzügig und zugleich schlagkräftig

- Großes Saattank-Volumen für hohe Schlagkraft
- Vielseitiger Einsatz aufgrund geringem Zugkraftbedarf
- Kombination mit Unterfußdüngung in Zwischenreihe – mid-row banding
- Wassersparendes Säverfahren durch Direkteinsaat in lockere und abgefrostete Begrünungen im Frühjahr
- DUALDISC Doppelscheibenschar für gleichmäßige Ablagetiefe

Zusatzwerkzeuge für perfekte Einebnung

- Das Frontboard sorgt bei Einsatz im Gepflügten für eine perfekte Einebnung und guten Durchgang auch bei größeren Mengen an Ernterückständen.
- Gefederte Spurlockerer werden für das Lockern und Aufbrechen von harten und verdichteten Traktorspuren eingesetzt
- Das Einebnungsboard vor dem Reifenpacker fördert zusätzlich die Krümelung
- Die Nivellierschiene ebnet bei leichten und sandigen Böden die Dämme zwischen den Reifen.

Pneumatische Universalsämaschinen



TERRASEM D Standardmaschinen

Bei den starren Universalsämaschinen von PÖTTINGER übernimmt eine doppelreihige Scheibenegge oder WAVE DISC die Bodenvorbereitung. Der dreiteilige Aufbau bei klappbaren TERRASEM V Modellen sorgt für perfekte Boden Anpassung. Die Außenelemente haben viel Bewegungsfreiheit.

	Arbeitsbreite	Standardtank / optionaler Tank	Reihen Standard	Reihenabstand Standard	Reihen optional	Reihenabstand optional
TERRASEM 3000 D	3,00 m	3.600 l / 4.700 l	24	12,5 cm	18	16,7 cm
TERRASEM 4000 D	4,00 m	3.600 l / 4.700 l	32	12,5 cm	24	16,7 cm
TERRASEM V 4000 D / V 4000 CLASSIC	4,00 m	3.600 l / 4.700 l	32	12,5 cm	24	16,7 cm
TERRASEM V 6000 D / V 6000 CLASSIC	6,00 m	3.600 l / 4.700 l	48	12,5 cm	36	16,7 cm
TERRASEM V 8000 D / V 8000 CLASSIC	8,00 m	5.600 l / –	64	12,5 cm	48	16,7 cm
TERRASEM V 9000 D / V 9000 CLASSIC	9,00 m	5.600 l / –	72	12,5 cm	54	16,7 cm



TERRASEM D Z mit FERTILIZER (Unterfußdüngung)

Der Einsatz von Unterfußdüngung mit dem FERTILIZER PRO Düngeschar ermöglicht Ihnen zeitgleich zur Aussaat auch das Ausbringen von Dünger. Damit erreichen Sie optimale Wachstumsbedingungen in der Jugendphase des Korns und darüber hinaus steigern Sie dadurch die generative Korn-Leistung. Bei den TERRASEM D Z Modellen mit FERTILIZER kann die Ablagetiefe von Dünger und Saatgut unterschiedlich erfolgen.

	Arbeitsbreite	Standardtank / optionaler Tank	Reihen Standard Saat / Dünger	Reihenabstand Standard	Reihen Optional Saat / Dünger	Reihenabstand optional
TERRASEM 3000 D Z	3,00 m	4.200 l / 5.600 l	24 / 12	12,5 cm	18 / 9	16,7 cm
TERRASEM 4000 D Z	4,00 m	4.200 l / 5.600 l	32 / 16	12,5 cm	18 / 9	16,7 cm
TERRASEM V 4000 D Z / TERRASEM V 4000 Z CLASSIC	4,00 m	4.200 l / 5.600 l	32 / 16	12,5 cm	24 / 12	16,7 cm
TERRASEM V 6000 D Z / TERRASEM V 6000 Z CLASSIC	6,00 m	4.200 l / 5.600 l	48 / 24	12,5 cm	36 / 18	16,7 cm
TERRASEM V 8000 D Z / TERRASEM V 8000 Z CLASSIC	8,00 m	5.600 l / –	64 / 32	12,5 cm	48 / 24	16,7 cm
TERRASEM V 9000 D Z / TERRASEM V 9000 Z CLASSIC	9,00 m	5.600 l / –	72 / 36	12,5 cm	54 / 27	16,7 cm

Das Pflanzenwachstum fördern



ROTOCARE – Leichtzügiges Multitalent

Eine kulturschonende, reihenunabhängige Arbeitsweise sowie maximale Flächenleistung bei geringem Verschleiß zeichnen die Rollhacke ROTO-CARE aus. Neben ihren Vorzügen in der mechanischen Beikrautregulierung ist die Maschine für eine Vielzahl an weiteren Einsatzmöglichkeiten gerüstet. Beispielsweise zum Aufbrechen von Verkrustungen, zur Einarbeitung von Düngemitteln oder für die flache Stoppelbearbeitung. Mit Fahrgeschwindigkeiten von 10 bis 30 km/h, bei geringem Zugleistungsbedarf, werden gewünschte Arbeitsgänge zeitnah und kostenschonend erledigt. Zur Steigerung der Einsatzflexibilität kann zusätzlich ein TEGOSEM Zwischenfrucht-Säaaggregat montiert werden.



TINECARE – Jeder Strich ein Erfolg

Der neue Konstantdruckstriegel TINE-CARE MASTER vereint bestes Arbeitsergebnis mit höchster Produktivität. Neben einem patentierten Druckfedersystem und großen Tiefenführungsrädern verfügt die Maschine über einen stabilen Rahmen mit optimaler Gewichtsverteilung. Diese Kombination sorgt für ein gleichbleibend perfektes Arbeitsergebnis bis zum äußersten Zinken. Ein Schnellwechselsystem für die Zinken spart Zeit. Arbeitsbreiten bis 12,2 m ermöglichen maximale Flächenleistungen – für höchste Effizienz bei der Arbeit.



FLEXCARE – Flexibilität trifft Präzision

Das Hackgerät FLEX-CARE von PÖTTINGER bietet dank seines einzigartigen Konzeptes volle Flexibilität für den Einsatz in unterschiedlichen Kulturen. Der Reihenabstand, die Arbeitsbreite der Hackelemente und die Feinjustierungen der Fingerhacke sind komplett werkzeuglos verstellbar. Eine exakte Tiefenführung und eine kulturschonende Arbeitsweise zeichnen die Maschine aus. Für eine geringe Beschädigung der Kulturpflanzen in Feldkeilen sorgt der optionale elektro-hydraulische Einzelaushub der Hackelemente. Diese werden bequem per Kippschalter angesteuert. Der serienmäßige Zentralaushub ermöglicht den gleichzeitigen Aushub von bis zu 21 Hackelementen. Optional ist die Maschine mit Einzelaushub sowie mit Section Control verfügbar.



ROTOCARE V
Klappbare Rollhacke

ROTOCARE V	Arbeitsbreite	Transportbreite	Anzahl der Sterne	Kraftbedarf
ROTOCARE V 6600	6,6 m	3,0 m	74	90 PS
ROTOCARE V 8000	8,0 m	3,0 m	92	110 PS
ROTOCARE V 12400	12,4 m	3,0 m	138	160 PS

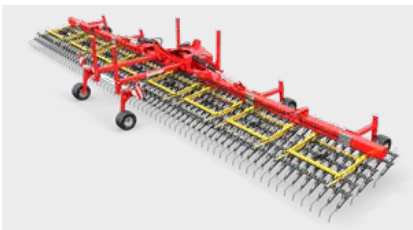

TINECARE V
Klappbare Striegeltechnik

TINECARE V	Arbeitsbreite	Transportbreite	Zinkenanzahl	Kraftbedarf
TINECARE V 12200 MASTER Bald verfügbar	12,2 m	3,0 m	406	100 PS



FLEXCARE V
Klappbare Hacktechnik

FLEXCARE V	Arbeitsbreite	Maximale Anzahl Hackelemente	Minimale Anzahl Hackelemente	Kraftbedarf
FLEXCARE V 4700	4,7 m	18	5	80 PS
FLEXCARE V 6200	6,2 m	24	7	110 PS
FLEXCARE V 9200	9,2 m	36	11	150 PS

In einem Arbeitsschritt



Der flexible TEGOSEM Tank kombiniert die Bodenbearbeitung und die Ausbringung von Zwischenfrüchten, Mikrogranulat oder Untersaaten in einem Arbeitsschritt, und sorgt so für Zeit- und Kostenersparnis. Die TEGOSEM ist sowohl mit angebauten als auch gezogenen Maschinen kombinierbar.

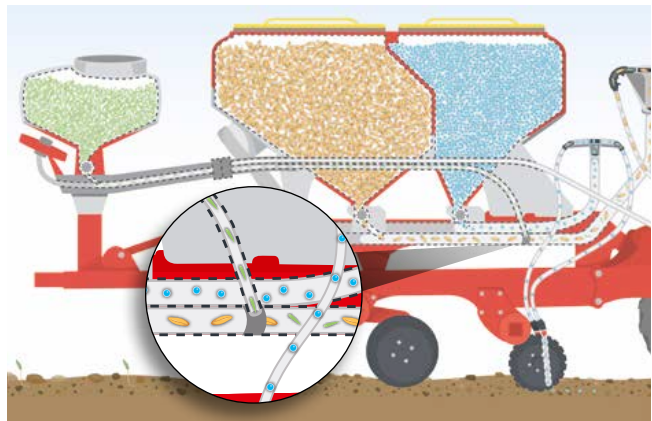

Vorteile mit dem TEGOSEM Aufbau tank:

- Bodenbearbeitung und Ausbringung in einer Überfahrt
- Rasche und kostengünstige Ausbringung von Mikrogranulat oder Aussaat von Zwischenfrüchten bis idealerweise 40 kg/ha
- Beigabe wahlweise vor oder nach dem Nachläufer
- Montage nah am Nachläufer für einen gleichmäßigen Saataufgang garantiert
- Beladesteg mit Halterung für komfortables und sicheres Befüllen

TERRASEM: Single Shoot Verfahren

Bei der TERRASEM ist die Beigabe des Mediums neben der oberflächigen Aussaat zusätzlich mittels Single Shoot Verfahren möglich. Hierbei wird das Medium durch die TEGOSEM dosiert und über Leitungen pneumatisch in die Saatgutleitung eingebracht. Die Ausbringung erfolgt als Kontaktausbringung durch das Säeschar. Somit können gleichzeitig zur Aussaat konzentrierte Mikronährstoffe direkt zum Korn oder Untersaaten ausgebracht werden.

Flexibler Tank TEGOSEM

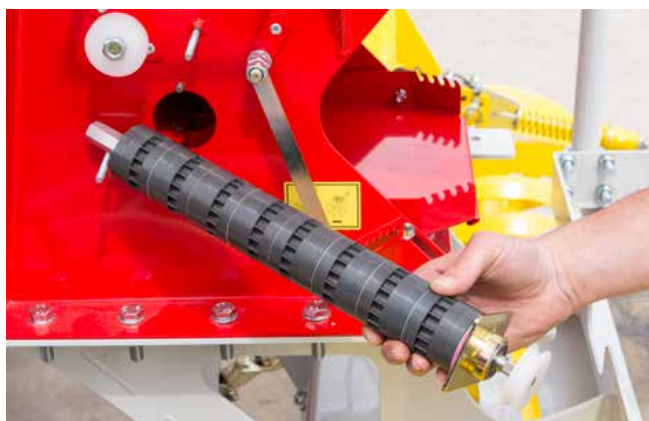

Exakte Dosierung

Mit dem TEGOSEM Tank wird das auszubringende Medium gleichmäßig dosiert und verteilt. Serienmäßig ermöglichen zwei unterschiedlich große Säwellen die exakte Dosierung des Saatguts oder Mikrogranulats (Fein-, Grobdosierung), selbst bei geringen Ausbringmengen.

Verlässliche oberflächliche Ausbringung

Der Antrieb des Geläses erfolgt je nach Förderstrecke und Maschinentype elektrisch oder hydraulisch. Die oberflächliche Ausbringung erfolgt pneumatisch über Verteilbleche. Das garantiert ein windunabhängiges und flächendeckendes Ausbringen des Mediums. Die Verteilbleche sind mittels Verdrehen der Wellen im Winkel einstellbar, um den Verteilbereich zu variieren.

Kombinierbarkeit des flexiblen TEGOSEM Tanks:

	Maschinen Type	Arbeitsbreite	Tank-Platzierung	Tank Volumen	Gewicht inklusive Halterung
TEGOSEM 200 mit elektrischem Gebläseantrieb	SYNKRO	2,5 m bis 3,5 m	Nachläufer	200 l	130 – 185 kg
	TERRADISC	3,0 m bis 4,0 m	Nachläufer		
	TERRADISC K	4,0 m	mittiger Halter		
	FOX	3,0 m und 4,0 m	Nachläufer		
	FOX D	3,0 m und 4,0 m	Nachläufer		
	LION	3,0 m bis 4,0 m	Nachläufer		
	VITASEM VITASEM M	3,0 m und 4,0 m 3,0 m und 4,0 m	Beladesteg Beladesteg		
TEGOSEM 200 mit hydraulischem Gebläseantrieb	TERRADISC K	5,0 m und 6,0 m	Nachläufer	200 l	135 – 185 kg
	ROTOCARE V	6,6 m und 8,0 m	Hauptrahmen		
TEGOSEM 500 mit hydraulischem Gebläseantrieb	TERRIA	4,0 m bis 6,0 m	Deichsel	500 l	285 kg
	TERRADISC T	4,0 m bis 6,0 m	Deichsel		
	TERRASEM	3,0 m bis 9,0 m	Deichsel		
	ROTOCARE V	6,6 m und 8,0 m	Hauptrahmen		

Breites Einsatzspektrum



Der Fronttank AMICO F bietet in Verbindung mit verschiedenen Ackerbaumaschinen die Möglichkeit Dünger bzw. Mikrogranulat, Zwischenfrüchte oder zwei Komponenten gleichzeitig auszubringen. Mit 1.700 bzw. 2.400 Liter Fassungsvermögen und einer Volumenaufteilung von 60:40 wird ein breites Einsatzspektrum gewährleistet.



Höchste Einsatzflexibilität

Um einen komfortablen Betrieb zu gewährleisten ist der AMICO Fronttank serienmäßig mit ISOBUS ausgestattet. Die Ausbringung erfolgt dabei mit Drucktanksystem im Single Shoot Verfahren. Die Dosiereinheiten können durch die intelligente Steuerung teilflächenspezifisch angesteuert werden – sowohl bei einer als auch bei zwei Dosierungen.

Weiterhin kann der Tank durch die ISOBUS Steuerung auch mit Anbaugeräten anderer Hersteller problemlos gekoppelt werden.



Komfortable Bedienung

Die Dosierungen sind einfach von vorne zugänglich, wodurch ein schneller Dosierradwechsel möglich ist – ein Absperrschieber erleichtert das Wechseln zusätzlich. Per Abdrehkopf kann die Abdrehprobe komfortabel von außen vorgenommen werden. Ein zusätzlicher Beladesteg erleichtert das Befüllen des Tanks. Für die Restmengenentleerung steht eine großzügige luftdruckdichte Verschraubung zur Verfügung.

Fronttank AMICO F



Weit und viel fördern

Um weite Förderstrecken und maximale Einsatzsicherheit gewährleisten zu können, wird beim AMICO auf das Drucktanksystem mit Überdruck zurückgegriffen. Dadurch sind hohe und konstant gleichbleibende Dosiermengen möglich. Für eine weitreichende Einsatzflexibilität können verschiedene Medien unterschiedlicher Größe ausgebracht werden.

Anwendungsbeispiele

- Ausbringung verschiedener Zwischenfruchtarten
- Mikrogranulatbeigabe zu Saatgut
- Direkte Düngung zum Saatkorn
- Ausgleichdüngung des Bodens mit mangelnden Nährstoffen
- Düngerdepotanlage
- Gleichzeitige Ausbringung unterschiedlicher Graskulturen wie Gras und Klee
- Ausbringung von Untersaaten zur Minderung des Beikrautdrucks

Kombinierbarkeit des AMICO F Fronttanks:

	Für Maschinen Type	Gebläseantrieb	Tank-Platzierung	Volumen (Liter)	Gewicht
AMICO F	TERRIA 4030 TERRIA 5030 TERRIA 6030 TERRIA 4040 TERRIA 5040 TERRIA 6040	hydraulischer Gebläseantrieb	Front	1.700	955 kg
AMICO F	TERRIA 4030 TERRIA 5030 TERRIA 6030 TERRIA 4040 TERRIA 5040 TERRIA 6040	hydraulischer Gebläseantrieb	Front	2.400	995 kg
AMICO F NEU	TERADISC 8001 T TERRADISC 10001 T	hydraulischer Gebläseantrieb	Front	1.700	955 kg
AMICO F NEU	TERADISC 8001 T TERRADISC 10001 T	hydraulischer Gebläseantrieb	Front	2.400	995 kg

Das beste Futter



Die Erzeugung von hochwertigem Grundfutter aus Wiesen, Weiden und dem Feldfutterbau ist die Grundlage jedes Grünlandbetriebes. Leistungsfähige Tiere benötigen qualitativ hochwertiges Grundfutter. Wiederkäuer sind Feinschmecker. Die Qualität des vorgelegten Futters entscheidet die betrieblichen Leistungen zu einem sehr großen Teil. Doch qualitativ einwandfreies Futter ist kein Zufall.



Mähwerke – Erstklassig abschneiden

Die Basis für sauberes Futter ist ein schonender Mähprozess. In erster Linie geht es hierbei um die Einhaltung der richtigen Schnitthöhe von 6-8 cm. So wird der Rohascheeintrag bereits vom Beginn der Erntekette an auf ein Minimum reduziert. Gleichzeitig bleibt dem Gras ausreichend Restassimilationsfläche, um schneller wieder auszutreiben.

Mit unseren Mähwerken setzen Sie dank der einzigartigen Bodenadaptation, einer optimalen Entlastung des Mähbalkens und der hervorragenden Schnittqualität die Basis für eine saubere Futterernte und einen raschen Aufwuchs der Pflanzen.

Zettkreisel – Das sauberste Streubild

Bei der Ernte zum Zeitpunkt des Ähren-/ Rispschiebens bzw. im Knospenstadium haben Futterpflanzen einen Trockenmassegehalt von etwa 20 %. Damit das Erntegut ideal lagerfähig wird, kann dieser durch den Einsatz eines Zettlers noch mehr oder weniger weit angehoben werden. Doch mit Fortschritt der Anwelkung erhöht sich die Gefahr von Bröckelverlusten.

Die kleinen Kreiseldurchmesser und die nachlaufend eingreifenden Arbeitswerkzeuge der HIT Zetter senken in Kombination mit angepassten Kreiseldrehzahlen die Gefahr der Bröckelverluste auf ein Minimum und sorgen gleichzeitig für geringsten Schmutzeintrag.

PÖTTINGER Grünlandmaschinen



Schwadkreisel – Sauber schwaden

Am Ende der Erntekette geht es darum, das gesamte am Feld liegende Futter auf den Schwad zu bringen. Rech- und Aufnahmeverluste müssen möglichst gering gehalten werden, während gleichzeitig der Schmutzeintrag ins Futter vermieden werden soll.

Mit unseren TOP Kreiselschwadern rechnen Sie dank der einzigartigen Boden Anpassung das Futter verschmutzungsfrei auf den Schwad.



Bandschwader – Jedes Blatt zählt

Luzerne und Klee zählen zu den Pflanzen, welche bei der Ernte als besonders sensibel hinsichtlich Bröckelverlusten gelten. Hier fallen die wertvollen Blätter schnell vom Stängel, was einen enormen Nährstoffverlust bedeutet. MERGENTO nimmt das Futter über die Pick-up vom Boden auf. Ohne weiteren Bodenkontakt wird es schonend über Querförderbänder Richtung Schwad transportiert und dort abgelegt. Schmutz und Steine bleiben am Boden liegen. Bröckelverluste werden auf ein Minimum reduziert.



Ladewagen – Futterbergung in Höchstform

Der Ladewagen ist ein echtes Multitalent in der Erntekette. Er kann die Arbeitsgänge Futteraufnahme, Schneiden und Transportieren in einer Maschine realisieren. Auch auf Engpässe bei der Siloverdichtung kann der Ladewagen schnell reagieren, da er autark arbeitet. So kann das Futter von verschiedenen Flächen geborgen und am Silo gemischt werden.

Durch den geringen Arbeitskraftbedarf und seine flexible Einsetzbarkeit bietet sich der Ladewagen sowohl für die Eigenmechanisierung, als auch für Lohnunternehmen hervorragend an.



Rundballenpressen – The perfect flow

Sind die Futterflächen weit verstreut, soll in Etappen siliert werden oder sind lediglich geringe Futtermengen vorhanden, so lässt sich die Erntekette ideal mit Rundballenpressen optimieren.

Mit der IMPRESS pressen Sie dank der sauberen Futteraufnahme und des einzigartigen Kurzschnitt-Schneidwerks mit jedem Ballen einen kleinen Silo von höchster Futterqualität. Bei der Verfütterung bieten sich die Rundballen perfekt zum Mischen verschiedener Erntegüter oder Qualitäten an.

Erstklassig abschneiden



Die Basis für hohe Futterqualität ist ein schonender Mähprozess. Bestmögliche Bodenadaptation, geringe Bröckelverluste und Arbeitspräzision ohne zeitraubende Bedienung sind die Forderungen anspruchsvoller Landwirte. Unsere Mähwerke werden genau diesen Ansprüchen gerecht und sichern Ihnen erstklassige Schnittqualität, Leichtzügigkeit und Stabilität.



Schnitt für Schnitt sauberes Futter

Der PÖTTINGER Mähbalken überzeugt durch seine flache und schmale Bauweise. Diese garantiert hervorragenden Futterfluss und beste Bodenadaptation. Die abgeflachte Balkenvorderseite lässt die Erde unterseitig gut abfließen und trennt diese sauber vom Mähgut. Räumler verhindern die Schmutzansammlung auf der Mähscheibe. Abgeflachte Kegelflächen verstärken die Förderwirkung auf dem Mähbalken. Für ein sauberes Mähbild sorgen die geklemmten Mähklingen.



Mehr Lebensdauer

Der Stirnrad-Antrieb verläuft geradlinig mit beinahe gleich großen Zahnrädern. Bei den Zahnradpaaren sind immer jeweils drei Zähne im Eingriff – dies stellt eine optimale Kraftübertragung sicher. Außerdem wirkt so weniger Belastung auf die Zahnräder, wenn es beispielsweise zu Steinschlägen kommt. Die speziell geschliffene Oberfläche der Zahnräder sorgt für einen ruhigen Lauf im Ölbad. Dies reduziert den Geräuschpegel maßgeblich.



Leichtgewicht in der Front: NOVACAT F ALPIN

Die NOVACAT F ALPIN Mähwerke sind die Leichtgewichte ihrer Klasse. Das Markenzeichen der NOVACAT F ALPIN Mähwerke ist die Integration des Antriebsstranges in den Rahmen. Das Eingangsgetriebe sitzt im Hauptrahmen des Mähwerkes. Dank dieser einzigartigen Konstruktion verkürzt sich die Bauweise der gesamten Maschine.



Wirtschaftlich mähen: NOVACAT CLASSIC

Leichtzügig und wirtschaftlich mähen Sie mit dem NOVACAT CLASSIC Frontmäherwerk. Diese Baureihe ist die ideale Mischung aus geringem Eigengewicht und höchster Stabilität. Durch die Leichtbauweise und den kurzen Anbaubock ist der Einsatz von kleineren Traktoren möglich. Sie sparen dadurch Kraftstoff.



Erstklassige Bodenadaptation: NOVACAT ALPHA MOTION MASTER / PRO

Die gezogene Fronttechnik ALPHA MOTION zeichnet sich durch die durchdachte Kinematik des aktiven Tragrahmens aus. Im Vergleich zu anderen Anbausystemen reagieren nicht nur die Anlenkarme, sondern auch der Tragrahmen selbst auf jede Unebenheit des Bodens.

- Querverdrehung von +/- 16°
- Neigungsanpassung MASTER Modelle: -7° / +13°
- Neigungsanpassung PRO Modelle: -9° / +12°



NOVACAT 262 / 302 / 352 V mit vertikaler Transportposition

Unsere NOVACAT Heckmäherwerke mit Mittenaufhängung sind optimal entlastet und gleiten über jede Bodenunebenheit. Eine praxisgerechte Transportstellung wird durch eine Schwenkung des Mähwerks über 115° erreicht. Die Transporthöhe bleibt dadurch möglichst gering. Die Sicht nach hinten ist über beide Außenspiegel problemlos möglich.

Erstklassig abschneiden



NOVACAT 352 / 402 / 442 mit horizontaler Transportposition

Unsere „Großen“ in der Familie der Heckmäherwerke sind die Modelle NOVACAT 352, 402 und 442. Mit dem NOVACAT 402 ED mit 3,88 m Arbeitsbreite bieten wir das größte Heckmäherwerk mit Aufbereiter am Markt an. Eine schmale und niedrige Transportstellung ist möglich, indem die Mäherwerke hydraulisch nach hinten geschwenkt werden. So behalten Sie beim Transport hinter Ihnen alles bestens im Blick.



NOVADISC Heckmäherwerke: Wirtschaftlich und hangtauglich

Unsere NOVADISC Heckmäherwerke mit Seitenaufhängung sind echte Leichtgewichte und können schon mit Traktoren ab 40 PS betrieben werden. Sie lassen sich zuverlässig am Hang und beim Böschungsmähen einsetzen. Zwei Entlastungsfedern garantieren einen geringen Auflagedruck des Mähbalkens. Die Entlastung ist werkzeuglos in drei Stufen einstellbar. Für eine kompakte Transportstellung wird das Mäherwerk um 102° geklappt.



NOVACAT T Gezogene Mäherwerke – Ziehen sauberes Futter nach sich

Unsere gezogenen Mäherwerke NOVACAT T mit 3,04 m / 3,46 m Arbeitsbreite eignen sich optimal für den Einsatz mit kleinen Traktoren. Durch die gezogene Variante mit Fahrwerk benötigen Sie keine Hubkraft, wodurch Sie auch weniger leistungsstarke Traktoren einsetzen können. So sparen Sie Kraftstoff. Die voll bewegliche Aufhängung des Mähbalkens im Portalrahmen sichert Ihnen eine dreidimensionale Boden Anpassung. Das garantiert Ihnen bestes Futter in jedem Gelände.



NOVADISC Mähkombinationen: Leicht und leichtzügig

Die NOVADISC Mähkombinationen punkten mit hoher Stabilität bei geringstem Eigengewicht. NOVADISC Mähkombinationen sind die Leichtgewichte ihrer Klasse. Dies ermöglicht Ihnen den Betrieb mit kleinen Traktoren schon ab 85 PS. Sie sparen somit Kraftstoff und mähen leichtzügig.



NOVACAT S10 / S12 Mähkombinationen: Maximale Schlagkraft und Wirtschaftlichkeit

Mit den NOVACAT S Mähkombinationen setzt PÖTTINGER in punkto Schlagkraft und Effizienz neue Maßstäbe. Das NOVACAT S12 ist die größte getragene Mähkombination am Markt. Sie ermöglicht Ihnen volle 11,20 m Arbeitsbreite mit nur 160 PS Leistungsbedarf und niedrigstem Dieserverbrauch. Für das NOVACAT S10 sind bereits Traktoren ab 130 PS ausreichend.



NOVACAT V 8400 / V 9200

Die beiden Mähkombinationen NOVACAT V 8400 und V 9200 sind unsere kompakten Profimodelle. Intelligente Technik für beste Arbeitsqualität und einfache Bedienung verpackt in einem kompakten, aber robusten Grundgerüst zeichnen diese Mähwerke aus. Gekröpfte Ausleger ermöglichen einen extrem kurzen Anbaubock. Dies sorgt für geringes Eigengewicht und eine Schwerpunktverlagerung nahe zum Traktor.



NOVACAT V 10000 Mähkombinationen

Die NOVACAT V 10000 Mähkombination ist eine Mähkombination mit hydraulischer Schnittbreitenoptimierung als Besonderheit. Diese ermöglicht eine flexible Anpassung an unterschiedliche Einsatzverhältnisse.



EUROCAT Trommelmäherwerke: Zuverlässig unter allen Einsatzbedingungen

Für einen perfekten Schnitt auch unter schwierigen Verhältnissen sorgen die PÖTTINGER Trommelmäherwerke. Dank der vier gleich großen Mähtrummeln arbeiten sie verstopfungsfrei und gewährleisten einen optimalen Futterfluss. Ein hoher Durchgang und eine schmale Schwadablage für die Ladewagenaufnahme sind weitere Vorteile.

Erstklassig abschneiden



Zinkenaufbereiter ED

Beim ED Zinkenaufbereiter beschleunigen V-förmige Zinken aus gehärtetem Stahl das Erntegut an einem Prallblech mit Aufbereiterleisten vorbei. Dabei wird das Halmgut angeschlagen, wobei die Wachsschicht aufgerieben wird. Die Aufbereitungsintensität kann flexibel durch Verstellen des Abstandes zwischen Zinken und Gegenklappe an das Erntegut angepasst werden.



Walzenaufbereiter RC

Der RC Walzenaufbereiter ist durch seine schonende Aufbereitung besonders für blattreiches Futter wie Luzerne oder Klee geeignet. Zwei ineinandergreifende Walzen quetschen das Erntegut konstant – wodurch die Wachsschicht aufgebrochen wird – und legen einen gleichmäßigen Futterteppich ab. Die Aufbereitungsintensität ist über den Abstand und Druck der beiden Walzen zueinander einstellbar.



COLLECTOR: Bewährtes System der Schwadzusammenführung

Mähen, Aufbereiten und Schwaden erledigen Sie mit dem COLLECTOR in nur einem Arbeitsgang. Das Mähgut kann je nach individuellem Bedürfnis breit, als Schwad oder einseitig breit abgelegt werden. Die Querförderbänder sind einzeln hydraulisch schwenkbar und können bei Bedarf leicht demontiert werden. Die Bandgeschwindigkeit stellen Sie flexibel ein. Auch am Hang erfolgt eine gleichmäßige Schwadablage.



CROSS FLOW: Schwadzusammenführung ohne Aufbereiter

CROSS FLOW ist ein wirtschaftliches System der Schwadzusammenführung mittels einer im Mähwerk integrierten Förderschnecke. CROSS FLOW kommt ohne Aufbereiter aus und punktet dadurch mit leichterem Eigengewicht. Die hydraulische Rückwandöffnung bietet noch mehr Komfort.



NOVACAT F ALPIN Front-Scheibenmäherwerke

Unsere leichten Alpin-Mähwerke eignen sich ideal für Bergtraktoren und Zweiachsmäher.

	Arbeitsbreite	Mähscheiben	Flächenleistung	Antriebsdrehzahl	Gewicht
NOVACAT F 2200 ALPIN	2,20 m	5	2,20 ha/h	540 / 1.000 U/min	400 kg
NOVACAT F 2700 ALPIN	2,62 m	6	2,60 ha/h	540 / 1.000 U/min	450 kg
NOVACAT F 3100 ALPIN	3,04 m	7	3,00 ha/h	540 / 1.000 U/min	490 kg



NOVACAT Front-Scheibenmäherwerke

Das NOVACAT CLASSIC behauptet sich mit kurzer Bauweise und geringem Gewicht. Das NOVACAT ALPHA MOTION überzeugt durch die perfekte Entlastung und eine optimale Boden Anpassung.

	Arbeitsbreite	Mähscheiben	Flächenleistung	Gewicht SF	Gewicht mit ED	Gewicht mit RC
NOVACAT 261 CLASSIC	2,62 m	6	2,60 ha/h	685 kg	–	–
NOVACAT 301 CLASSIC	3,04 m	7	3,00 ha/h	745 kg	–	–
NOVACAT 351 CLASSIC	3,46 m	8	3,40 ha/h	805 kg	–	–
NOVACAT 261 ALPHA MOTION MASTER	2,62 m	6	2,60 ha/h	845 kg	–	–
NOVACAT 261 ALPHA MOTION PRO	2,62 m	6	2,60 ha/h	865 kg	1.065 kg	1.115 kg
NOVACAT 301 ALPHA MOTION MASTER	3,04 m	7	3,00 ha/h	885 kg	–	–
NOVACAT 301 ALPHA MOTION PRO	3,04 m	7	3,00 ha/h	905 kg	1.145 kg	1.215 kg
NOVACAT 351 ALPHA MOTION MASTER	3,46 m	8	3,40 ha/h	965 kg	–	–
NOVACAT 351 ALPHA MOTION PRO	3,46 m	8	3,40 ha/h	985 kg	1.265 kg	1.315 kg

SF = Schwadformer, ED = EXTRA DRY Aufbereiter, RC = ROLLER CONDITIONER (Walzenaufbereiter), CF = CROSS FLOW Schwadzusammenführung ohne Aufbereiter, CL = COLLECTOR Schwadzusammenführung mit Aufbereiter

Erstklassig abschneiden



NOVADISC & NOVACAT – Heck–Scheibemäherwerke

Unsere leichtzügigen NOVADISC Mäherwerke mit Seitenaufhängung stehen für hohe Flächenleistung und sauberen Schnitt bei geringstem Leistungsbedarf. Mit unseren NOVACAT Heckmäherwerken mit Mittenaufhängung erleben Sie hervorragende Bodenangepassung und Entlastung.

	Arbeitsbreite	Mähscheiben	Flächenleistung	Gewicht SF	Gewicht mit ED	Gewicht mit RC
Heck–Scheibemäherwerke mit Seitenaufhängung, ohne Aufbereiter						
NOVADISC 222	2,20 m	5	2,20 ha/h	635 kg	–	–
NOVADISC 262	2,62 m	6	2,60 ha/h	675 kg	–	–
NOVADISC 302	3,04 m	7	3,00 ha/h	715 kg	–	–
NOVADISC 352	3,46 m	8	3,40 ha/h	760 kg	–	–
Heck–Scheibemäherwerke mit Mittenaufhängung						
NOVACAT 262	2,62 m	6	2,60 ha/h	910 kg	1.160 kg	1.230 kg
NOVACAT 302	3,04 m	7	3,00 ha/h	930 kg	1.260 kg	1.330 kg
NOVACAT 302 CF	3,04 m	7	3,00 ha/h	1.400 kg	–	–
NOVACAT 352 V	3,46 m	8	3,40 ha/h	1.030 kg	–	–
NOVACAT 352	3,46 m	8	3,40 ha/h	980 kg	1.340 kg	1.390 kg
NOVACAT 352 CF	3,46 m	8	3,40 ha/h	1.460 kg	–	–
NOVACAT 402	3,88 m	9	4,00 ha/h	1.040 kg	1.390 kg	–
NOVACAT 442	4,30 m	10	4,50 ha/h	1.080 kg	–	–



NOVADISC & NOVACAT – Mähkombinationen

Die PÖTTINGER Mähkombinationen sind schlagkräftig und wirtschaftlich. Je nach Modell können Sie diese in aufgelöster Form oder kombiniert in Schubfahrt nutzen. Dank der Schwadzusammenführung COLLECTOR und CROSS FLOW sind unsere Mähkombinationen noch vielseitiger einsetzbar.

	Arbeitsbreite	Mähscheiben	Flächenleistung	Gewicht SF	Gewicht mit ED	Gewicht mit RC
NOVADISC 732	7,24 m	2 x 6	7 ha/h	1.250 kg	–	–
NOVADISC 812	8,08 m	2 x 7	9 ha/h	1.435 kg	–	–
NOVADISC 902	8,92 m	2 x 8	11 ha/h	1.560 kg	–	–
NOVACAT V 8400 NEU	8,12 / 8,36 m	2 x 7	10 ha/h	1.890 kg	2.420 kg	2.420 kg
NOVACAT V 9200 NEU	8,95 / 9,20 m	2 x 8	12 ha/h	1.990 kg	2.620 kg	2.620 kg
NOVACAT V 10000	8,88 – 10,02 m	2 x 8	12 ha/h	2.350 kg	3.080 kg	3.160 kg
NOVACAT V 10000 CF	8,88 – 10,02 m	2 x 8	12 ha/h	3.310 kg	–	–
NOVACAT V 10000 CL	8,88 – 10,02 m	2 x 8	12 ha/h	–	3.780 kg	3.890 kg
NOVACAT S10	9,10 / 9,52 m	2 x 8	11 ha/h	1.800 kg	–	–
NOVACAT S12	10,78 / 11,20 m	2 x 10	13 ha/h	2.040 kg	–	–



NOVACAT T – gezogene Mähwerke

Die gezogenen NOVACAT T Mähwerke eignen sich optimal für den Einsatz bei schwerem Futter. Perfekte, dreidimensionale Bodenanspassung erreichen wir durch eine voll bewegliche Aufhängung mit optimierten Federpositionen. Die NOVACAT T Modelle sind mit Schwadzusammenführung COLLECTOR verfügbar.

	Arbeitsbreite	Mähscheiben	Flächenleistung	Gewicht SF	Gewicht mit ED	Gewicht mit RC
NOVACAT 307 T	3,04 m	7	3,60 ha/h	–	1.991 kg	2.051 kg
NOVACAT 3007 T	3,04 m	7	3,60 ha/h	–	2.131 kg	2.190 kg
NOVACAT 3507 T	3,46 m	8	4,20 ha/h	–	2.206 kg	2.286 kg
NOVACAT 307 T COLLECTOR	3,04 m	7	3,60 ha/h	–	2.530 kg	2.545 kg
NOVACAT 3007 T COLLECTOR	3,04 m	7	3,60 ha/h	–	2.695 kg	2.710 kg
NOVACAT 3507 T COLLECTOR	3,46 m	8	4,20 ha/h	–	2.825 kg	2.890 kg



EUROCAT – Trommelmäherwerke

Unsere EUROCAT Trommelmäherwerke punkten insbesondere bei massigen und liegenden Beständen. Sie profitieren von der erstklassigen Mähqualität, der verstärkten Förderwirkung und einer perfekten Schwadform.

	Arbeitsbreite	Flächenleistung	Gewicht mit SF	Gewicht mit ED
EUROCAT 271 CLASSIC	2,70 m	2,70 ha/h	785 kg	–
EUROCAT 311 CLASSIC	3,05 m	3,20 ha/h	865 kg	–
EUROCAT 311 PLUS CLASSIC	3,05 m	3,20 ha/h	925 kg	–
EUROCAT 311 ALPHA MOTION MASTER	3,05 m	3,20 ha/h	1.025 kg	–
EUROCAT 311 ALPHA MOTION PRO	3,05 m	3,20 ha/h	1.045 kg	–
EUROCAT 311 ALPHA MOTION PLUS MASTER	3,05 m	3,20 ha/h	1.065 m	–
EUROCAT 311 ALPHA MOTION PLUS PRO	3,05 m	3,20 ha/h	1.085 kg	1.285 kg
EUROCAT 272	2,70 m	2,70 ha/h	1.030 kg	1.290 kg
EUROCAT 312	3,05 m	3,20 ha/h	1.090 kg	–



„Wir halten 170 Milchkühe auf unserem Hof. Für uns ist die Qualität des Futters sehr wichtig, deshalb achten wir besonders auf die Sauberkeit des Mähguts. Die Bodenanspassung unserer Heck- und Frontmäherwerke von Pöttinger auf unseren sehr hügeligen Flächen ist hervorragend. Wir schätzen auch die Robustheit und die Wirtschaftlichkeit unserer Mähwerke. Sie sind einfach anzubauen und leicht zu bedienen. Wir genießen besonders die hydraulische Unterlenkerwippe unseres NOVACAT Heckmäherwerks beim Anbau, da kein Verdrehen der Hubstreben am Traktor mehr nötig ist.“

Pierre-Yves Michel
Gesellschafter von GAEC Des Cours
Domsure | Auvergne-Rhône-Alpes | Frankreich

Das sauberste Streubild



Unsere bewährten Zettkreisel überzeugen durch perfekte Bodenadaptation. Sowohl bei den Anbau- als auch bei den gezogenen Zettern reagieren nahe am Zinkeneingriff platzierte Tasträder auf jede Unebenheit. Zudem passen sich alle Rahmengelenke unabhängig voneinander an jede Kontur an. Die Zinken berühren nicht den Boden. Dies ermöglicht Ihnen futterschonendes Zetten ohne Schmutzeintrag.



Viermal sauberer mit DYNATECH

Die DYNATECH Kreiseleinheit bildet das Herzstück jedes HIT Zettkreisels von PÖTTINGER. Die durchdachte Geometrie der Zinkenräger, ein kleiner Kreiseldurchmesser und die ungleich langen Zinkenschenkel machen DYNATECH unschlagbar und führen zu viermal sauberer Arbeit:

- Saubere Futteraufnahme – es bleibt nichts liegen
- Sauberes Futter – minimaler Rohascheeintrag
- Sauberes Streubild – homogene Verteilung des Futters
- Saubere Maschine – Kreisel bleiben futterfrei

Ungleichlange Zinkenschenkel

Für saubere Recharbeit sorgen Zinken mit ungleich langen Schenkeln. Diese haben den entscheidenden Vorteil, dass beide Schenkel im selben Abstand zum Boden stehen.

- Dadurch nimmt die Zinkeneinheit das Futter sauber und gleichmäßig vom Boden auf.
- Der innere Zinkenschenkel kratzt nicht am Boden und verschmutzt somit das Erntegut nicht.
- Der äußere Schenkel nimmt das Futter schon früher auf und bleibt länger am Boden, wodurch sich die Überlappung zweier benachbarter Kreisel verbessert.



Ideale Bodenadaptation

Bei unseren Anbauzettern sichert Ihnen das bewährte MULTITAST Rad sauberes Futter und Schonung der Grasnarbe. Das optionale Tastrad am Schwenkbock tastet kurz vor dem Zinkeneingriff den Boden ab und reagiert auf jede Unebenheit. Die Zinken berühren nicht den Boden.

Bei unseren gezogenen Großflächenzettern befinden sich nahe am Zinkeneingriff die großen Räder des Fahrwerkes. Sie laufen in Arbeitsposition mit und übernehmen während der Zettarbeit die Funktion des Tastrades für die Kreisel.



Zuverlässig und langlebig

Unsere HIT Zettkreisel arbeiten präzise und sind gleichzeitig sehr laufruhig. Ermöglicht wird dies durch spielfreie Antriebsgelenke. Die wartungsarmen Einfach- und Doppelgelenke stellen sicher, dass die Zinken im exakten Abstand zueinander das Futter gleichmäßig aufnehmen und perfekt streuen. Der Verschleiß bleibt gering. Die Gelenke sind in jeder Stellung drehbar, womit eine Fehlbedienung ausgeschlossen ist.



HYDROLIFT für Anbauzetter

Mit dem optionalen HYDROLIFT werden die äußeren Kreiselpaare aktiv durch kurzes Betätigen des Steuergerätes bis zu einem Anschlag angehoben. Mit dieser Ausrüstung wird eine enorme Aushubhöhe erreicht.

LIFTMATIC PLUS für gezogene Zetter

Bei unseren HIT HT Großflächenzettern werden die Kreisel vor dem Hochheben über eine Kulissenführung zuerst waagrecht gestellt und dann angehoben. Die Zinken berühren den Boden weder beim Ausheben noch beim Absenken. Zusätzlich verhindert die hohe Vorgewendeposition, dass die Zinken am Boden kratzen. Das Futter bleibt sauber und die Grasnarbe wird geschont.

Das sauberste Streubild



ALPINHIT – Anbauzetter

Leichtbauweise und perfekte Boden Anpassung stehen bei unseren ALPINHIT Zettern an erster Stelle. Speziell in alpinen Regionen arbeiten Sie mit den beiden ALPINHIT Modellen effizient.

	Arbeitsbreite DIN	Transportbreite	Kreisel	Arme pro Kreisel	Gewicht H	Gewicht N
ALPINHIT 4.4 H / N	4,00 m	2,51 m	4	5	285 kg	330 kg
ALPINHIT 6.6	5,75 m	2,55 m	6	5	–	564 kg



HIT – Anbauzetter

Die gehobenen Ansprüche von Klein- und Mittelbetrieben erfüllen wir mit unseren HIT-Anbauzetteln. Konzipiert für alle Futterarten sichern Ihnen diese Maschinen optimale Streuqualität und perfekte Futteraufnahme.

	Arbeitsbreite DIN	Transportbreite	Kreisel	Arme pro Kreisel	Gewicht
Vierkreiselzetter					
HIT 4.47	4,40 m	2,50 m	4	6	525 kg
HIT 4.54	5,20 m	2,85 m	4	6	550 kg
Sechskreiselzetter					
HIT 6.61	5,75 m	2,55 m	6	5	785 kg
HIT 6.69	6,45 m	3,00 m	6	6	855 kg
HIT 6.80	7,45 m	3,00 m	6	6	940 kg
Achtkreiselzetter					
HIT 8.81	7,70 m	2,94 m	8	5	1.090 kg
HIT 8.91	8,60 m	3,00 m	8	6	1.250 kg
Zehnkreiselzetter					
HIT V 11100	10,70 m	3,00 m	10	6	1.600 kg



HIT T – Gezogene Zetter

Die gezogenen Vier-, Sechs- und Achtkreiselzetter sprechen Landwirte an, die mit kleinen Traktoren große Flächenleistung erzielen wollen. Durch die gezogene Anhängerbauweise ist keine Hubkraft notwendig.

	Arbeitsbreite DIN	Transportbreite	Kreisel	Arme pro Kreisel	Gewicht
HIT 4.54 T	5,20 m	2,85 m	4	6	640 kg
HIT 6.80 T	7,45 m	3,0 m	6	6	1.040 kg
HIT 8.91 T	8,60 m	3,0 m	8	6	1.510 kg



HIT HT – Großflächenzetter

Speziell auf großen Silagebetrieben ohne Aufbereiter oder auf Heubetrieben, wo die Feldliegezeit eine erhebliche Rolle innerhalb der oft kurzen Schönwetterperioden spielt, ist höchste Schlagkraft beim Zetten und Wenden gefordert. Mit den gezogenen Zettkreiseln HIT HT vereinen wir von PÖTTINGER hohe Flächenleistung mit intelligenter Technik.

	Arbeitsbreite DIN	Transportbreite	Kreisel	Arme pro Kreisel	Gewicht
HIT HT 8680	8,60 m	2,90 m	8	6	1.750 kg
HIT HT 11100	10,60 m	2,90 m	10	6	2.095 kg
HIT HT 13120	12,70 m	2,90 m	12	6	2.375 kg
HIT HT 17160	17,00 m	2,90 m	16	6	3.850 kg



„Als Lieferant von hochwertigem Heu und Heulage an Pferdeställe ist für uns die Futterqualität von großer Bedeutung. Da das Material möglichst staubfrei sein soll, ist für uns die Bodenadaptation der Geräte besonders wichtig. Nach der sehr positiven Erfahrung mit dem MULTITAST-Fahrwerk am TOP 762 C Mittelschwader, fiel die Wahl für den Wender ebenfalls nach PÖTTINGER. Mit dem vorlaufenden Tastrad und den einzeln aufgehängten Kreiseln, ist die Bodenadaptation überragend. Wir haben noch einen anderen Kreiselheuer im Betrieb, doch das Arbeitsbild des HIT kann man auf den ersten Blick davon unterscheiden.“

Sven Erlemeyer
Landwirt
Ennepetal | Deutschland

Sauber schwaden



Exakte Recharbeit und geringste Futtermverschmutzung – dafür stehen die TOP Schwadkreisel von PÖTTINGER. Eine ideale Boden Anpassung dank dem einzigartigen MULTITAST Rad bildet den Grundstein dafür. Die großdimensionierte und robuste TOPTECH PLUS Kreiseltechnik sorgt zudem für lange Lebensdauer und hohe Wartungsfreundlichkeit.



Saubere Futteraufnahme

Die PÖTTINGER Zinken sind nach vorne geneigt, also leicht auf Griff gestellt. So heben sie das Futter aktiv vom Boden weg – wie eine Heugabel. Der Zinkeneingriff liegt auf einer vertikalen Achse mit dem Zinkenträger. Das Besondere an den PÖTTINGER Zinken ist, dass die Zinkenschenkel dabei mit nur einer leichten Kröpfung auskommen. Durch die geringere Hebelwirkung heben sie selbst bei großen Futtermassen nicht ab und nehmen das Futter gründlich auf – es bleibt nichts liegen.



TOPTECH PLUS – Zuverlässig und langlebig

Die große Steuerbahn bei unseren TOP Schwadkreisel bietet einen Kurvenbahndurchmesser von 350 bzw. 420 mm mit sanften Anstieg. Dies bedeutet eine sachte Umlenkung der Steuerhebel. So wird Verschleiß maßgeblich reduziert. Eine lange Lebensdauer ist Ihnen sicher. Die Kurvenbahn ist stufenlos verdrehbar. Somit können Sie die exakte Position, an der die Zinken aussteuern, selbst definieren und an Ihre Erntebedingungen anpassen.

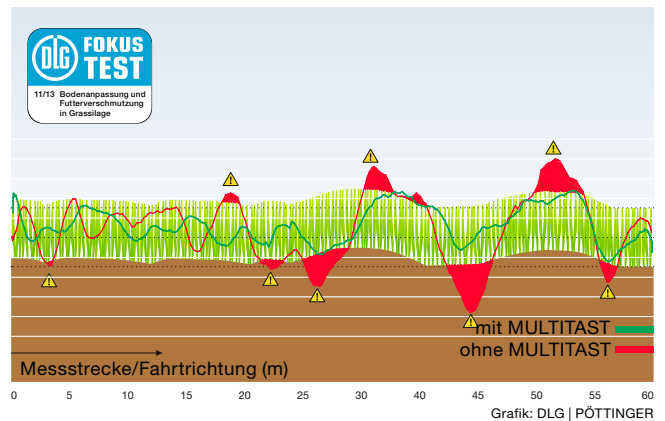

DLG bestätigt Futterschonung durch PÖTTINGER MULTITAST Rad

Das MULTITAST Rad tastet den Boden bereits vor den Zinken ab und reagiert auf jede Unebenheit. Außerdem vergrößert sich das Aufstands-dreieck der Kreisel erheblich. Das steigert die Laufruhe der Kreisel und dämpft Schwingungen.

Der DLG Fokus Test „Bodenanpassung und Futterverschmutzung in Grassilage“ bestätigt: Das PÖTTINGER MULTITAST Rad sorgt für ideale Boden-anpassung und sauberes Futter. Im Vergleich hatten die Zinken beim Kreisel ohne MULTITAST Rad auf einer Teststrecke von 60 Meter fünfmal mehr Bodenkontakt. Gleichzeitig verließen die Zinken des Kreisels ohne Tastrad den Rechhorizont dreimal öfter und verursachten Rechverluste. Im Test konnte der Schmutzeintrag durch das Schwaden mit dem MULTITAST Rad um bis zu zwei Drittel verringert werden. Unter den gegebenen Bedingungen bedeutete dies insgesamt 23 g weniger Rohasche pro kg Trockenmasse.



Tandemachsen

Viele TOP Schwadkreisel sind standardmäßig mit Tandemachsen ausgestattet. Bei allen anderen sind sie optional erhältlich oder können rasch und einfach nachgerüstet werden. Sie sorgen dafür, dass jegliche Bodenunebenheiten nur im halben Ausmaß an die Zinken übertragen werden. Dies sorgt für hohe Laufruhe auch bei hohen Geschwindigkeiten.

FLOWTAST

FLOWTAST ist eine Gleitkufe, die anstatt dem Fahrwerk für beste Einsatzsicherheit unter schwierigen Bodenverhältnissen sorgt. Mit dem FLOWTAST gleitet Ihr Schwader selbst über gravierendste Bodenunebenheiten hinweg. Durch die große Aufstandsfläche stellen tiefe Spuren, Löcher oder Furchen kein Problem dar. Außerdem wird im Vergleich zum Radfahrwerk eine verbesserte Tragfähigkeit erreicht. Dies bringt vor allem auf weichen und nassen Böden erhebliche Vorteile. FLOWTAST ist optional für den TOP 882 C erhältlich.

Sauber schwaden



TOP – Einkreiselschwader

Unsere wendigen Einkreiselschwader eignen sich optimal für kleinere kurvenreiche Flächen. Aber auch in steilem Gelände liefern sie stets ein optimales Arbeitsergebnis.

Für große Flächenleistung mit kleineren Traktoren gibt es die Schwader TOP 422 A und TOP 462 A auch als gezogene Maschinen.

	Arbeitsbreite	Transportbreite	Zinkenarme	Zinkenpaare pro Arm	Gewicht
ALPINTOP 300 U	3,00 m	1,30 m	8	3	280 kg
TOP 342	3,40 m	1,95 m	10	4	474 kg
TOP 382	3,80 m	1,95 m	11	4	495 kg
TOP 422	4,20 m	2,29 m	12	4	730 kg
TOP 462	4,60 m	2,29 m	12	4	765 kg
TOP 422 A	4,20 m	2,13 m	12	4	820 kg
TOP 462 A	4,60 m	2,48 m	12	4	860 kg



TOP – Zweikreiselschwader mit Seitenablage

TOP Seitenschwader sind Ihre flexiblen Partner in der Futterernte. Je nach Fahrstrategie können die Schwade einzeln abgelegt bzw. zwei Schwade zusammengelegt und somit die Futtermasse verdoppelt werden. Je nach Modell steht Ihnen auch eine Zweischwadfunktion zur Verfügung.

Noch mehr Einsatzflexibilität bieten wir mit unseren Wurmschwadern TOP 632 A, 692 A und TOP 782 A.

	Arbeitsbreite	Transportbreite	Zinkenarme	Zinkenpaare pro Arm	Schwadablage	Gewicht
TOP 652	6,40 m	2,95 m	10 / 12	4	links	2.000 kg
TOP 662	6,55 – 7,30 m	2,55 / 2,90 m	2 x 12	4	rechts	1.990 kg
TOP 722	6,80 – 7,60 m	2,61 / 2,90 m	2 x 13	4	rechts	2.490 kg
TOP 812	7,60 m	2,90 m	2 x 13	4	rechts	2.810 kg
TOP 632 A	3,40 – 6,30 m	1,90 m	2 x 12	4	links	1.700 kg
TOP 692 A	3,70 – 6,90 m	2,13 m	2 x 12	4	links	1.750 kg
TOP 782 A	4,10 – 7,80 m	3,73 m	2 x 12	4	links	1.900 kg



TOP C – Zweikreiselschwader mit Mittenablage

TOP Mittenschwader garantieren Ihnen unter allen Gegebenheiten gleichmäßige Schwade. Systembedingt sind sie einfach in der Handhabung. Dank der Arbeitsbreitenverstellung kann bei vielen Modellen die Schwadbreite perfekt auf Ihre nachfolgende Erntemaschine abgestimmt werden.

	Arbeitsbreite	Transportbreite	Zinkenarme	Zinkenpaare pro Arm	Gewicht
TOP 612	5,90 m	2,70 m	2 x 11	4	1.010 kg
TOP 612 C	5,90 m	2,55 m	2 x 11	4	1.470 kg
TOP 702 C	6,25 – 6,90 m	2,55 / 2,90 m	2 x 11	4	1.680 kg
TOP 762 C CLASSIC	6,75 – 7,50 m	2,55 / 2,90 m	2 x 11	4	1.800 kg
TOP 762 C	6,75 – 7,50 m	2,55 / 2,90 m	2 x 13	4	1.940 kg
TOP 882 C	7,70 – 8,80 m	2,90 m	2 x 13	4	2.620 kg
TOP 962 C	8,90 – 9,60 m	2,95 m	2 x 15	4	3.130 kg



TOP C – Vierkreiselschwader

Die beiden Vierkreiselschwader TOP 1252 C und TOP 1403 C bringen Ihnen durch die großen Räumweiten und die vielen durchdachten Lösungen maximale Flächenleistung. Der enorme Verstellweg der Arbeitsbreite sorgt für höchste Flexibilität im Einsatz. Saubere Arbeit auf voller Breite ist zudem durch das MULTITAST Rad garantiert.

	Arbeitsbreite	Transportbreite	Zinkenarme	Zinkenpaare pro Arm	Gewicht
TOP 1252 C	8,00 – 12,50 m	3,00 m	4 x 13	4	6.315 kg
TOP 1403 C	9,00 – 14,00 m	3,00 m	4 x 13	4	6.450 kg



„Ich bewirtschafter einen biologischen Betrieb mit 120 Hektar. Weiters betreibe ich eine Schafzucht und ein Lohnunternehmen. Hier setze ich den TOP 1252 C ein. Besonders wichtig für mich ist die flexible Arbeitsbreite, welche ich in Abhängigkeit von den Futtermassen so anpassen kann, dass die nachfolgenden Erntemaschinen optimal ausgelastet sind. Ausschlaggebend für eine schlagkräftige und saubere Ernte ist eine saubere Schwadform und eine gute Rechqualität, was dieser Schwader bestens erfüllt. Da für meine Kunden die Futterqualität ausschlaggebend ist, habe ich meinen Schwader mit dem MULTITAST Rad ausgerüstet.“

Dominik Anzengruber
Landwirt und Lohnunternehmer
Geiersberg | Österreich

Jedes Blatt zählt



MERGENTO nimmt das Futter über die Pick-up vom Boden auf. Ohne weiteren Bodenkontakt wird es schonend über Querförderbänder Richtung Schwad transportiert und dort abgelegt. Schmutz und Steine bleiben am Boden liegen. Bröckelverluste werden auf ein Minimum reduziert.



Gesteuerte Pick-up

Für maximale Aufnahmeleistung des Ernteguts bei gleichzeitig geringster Futtermverschmutzung sorgt die sechsstufige, gesteuerte PÖTTINGER Pick-up. Das Erntegut wird schonend durch die nachlaufend eingreifenden Zinken vom Boden aufgenommen und Richtung Querförderband beschleunigt. Die Zinken der Pick-up sind nach vor gekröpft, also leicht auf Griff gestellt. Das garantiert eine zuverlässige und verlustfreie Futteraufnahme, auch bei kurzem Futter. Durch die Kurvenbahnsteuerung tauchen die Zinken erst kurz vor dem Band ab – das sorgt für besten Futterfluss in allen Einsatzverhältnissen.

Rollenniederhalter

Der Rollenniederhalter bestehend aus Einlaufrolle und Pralltuch sichert den kontinuierlichen Gutfluss über die Pick-up bis zum Querförderband. Das Pralltuch drückt das Futter an die Pick-up. Es entsteht ein Kanal, indem das Futter gezielt in Richtung Querförderband beschleunigt wird. Das Erntegut erreicht ausreichend Schwung, und kommt auch bei Bergabfahrt gleichmäßig über die gesamte Tiefe des Bandes zu liegen. Diese Einheit ist der Garant für die einwandfreie Funktion beim Schwaden von Dauergrünland und kurzem Futter.



Querförderband

Das Querförderband ist deutlich tiefer als der Pick-up-Übergabepunkt positioniert. Dadurch fällt das Futter im Einsatz quasi von selbst auf das Band. Nachfolgendes Futter schiebt zusätzlich an und befüllt das Band über die gesamte Tiefe. Dies garantiert perfekt geformte Schwade und Funktionssicherheit sowohl bei Bergabfahrt als auch bei kurzem Futter. Querstege sichern auch bei Fahrt in Schichtenlinie und sperrigem Erntegut wie Heu den Weitertransport des Ernteguts Richtung Schwad.

Lockere Schwadablage ohne Verzopfungen

Bei Mergento übernehmen technologiebedingt die Querförderbänder den wesentlichen Teil der Transportarbeit. Das Futter kommt nur kurzzeitig mit den Zinken der Pick-up in Berührung. Dies schafft den großen Vorteil gegenüber Kreisel- oder Kammschwadern, dass das Erntegut auch mehrmals umgelagert werden kann, ohne zu verzopfen. Insgesamt wird ein lockerer, luftiger Schwad abgelegt. So kann das Futter zeitig zusammengeführt werden und der Schwad noch im Wind nachtrocknen.



MERGENTO F ALPIN – Frontbandschwader

Der MERGENTO F 4010 ALPIN ist dank seines geringen Eigengewichtes ideal für leichte Traktoren und Zweiachsmäher im alpinen Gebiet geeignet. Den Schwad können Sie entweder links oder rechts ablegen. Auch kurzzeitiges Futterladen ist möglich.

	Arbeitsbreite (DIN)	Aufnahmebreite (DIN)	Schwadbreite	Kraftbedarf	Gewicht
MERGENTO F 4010 ALPIN NEU	4,00 m	3,08 m	0,40 – 1,00 m	60 PS	575 kg



MERGENTO VT – gezogener Bandschwader mit variabler Ablage

Der MERGENTO VT 9220 steht für höchste Einsatzflexibilität. Die Schwadablage können Sie je nach Grundstücksform, Futtermenge und nachfolgenden Erntegeräten flexibel anpassen: Mittenschwad links oder rechts, zwei Einzelschwade, von innen nach außen fördern, kurzzeitiges Futterladen.

	Arbeitsbreite Mittenschwad	Aufnahmebreite Seitenschwad (DIN)	Schwadbreite Mittenschwad	Kraftbedarf	Gewicht
MERGENTO VT 9220	8,00 – 9,20 m	7,40 m	0,80 – 2,00 m	90 PS	4.750 kg

Weltmarktführer bei Ladewagen



Leichtzügigkeit, Schlagkraft und Vielseitigkeit kennzeichnen unser PÖTTINGER Ladewagen-Programm. Wir bieten eine umfangreiche Produktpalette vom Heu-Ladewagen bis zum Großraum-Silierwagen.



Leichtzügig und hangtauglich

PÖTTINGER steht zu seinen Wurzeln. Als Unternehmen aus dem alpinen Raum hat die Alpin-Technik traditionell eine hohe Bedeutung. Revolutionäre Entwicklungen in der Hangmechanisierung waren Meilensteine in der Geschichte von PÖTTINGER, die legendäre Heuraupe ist das klassische Beispiel.

Hangtaugliche Tieflader

- Breite Spur, tiefer Schwerpunkt, passenden Bereifungen und gebremste Achsen sorgen für ausreichend Sicherheit am Hang.
- Stollenprofil optional.

Förderschwingen-Ladewagen



Höchste Futterqualität

Sauberes Futter ist erste Priorität für gesunde Tiere. Ein großer Pendelweg mit Federentlastung machen die Pick-up anpassungsfähig und bodenschonend auch in unebenem Gelände.

- Die Pick-up wird über eine Kurvenbahn aus Stahl gesteuert.
- Die Zinken der Pick-up sind nachlaufend gesteuert. Das garantiert optimale Schonung der Grasnarbe, geringere Schmutzaufnahme und verhindert unnötigen Verschleiß an den Zinken.
- In Kombination mit der geringeren Drehzahl wird so das Futter nicht „ausgekämmt“, sondern aktiv den Förderschwingen zugeführt.



Einsatzvariabilität und Komfort

Das Problem von niedrigen Stalleinfahrten hat PÖTTINGER mit einem hydraulisch klappbaren Aufbauoberteil gelöst.

- Eine durchdachte und komfortable Lösung ist die hydraulisch bedienbare Rückwand.
- Die Rückwandfixierung (Option) ist ideal für niedrige Stalldurchfahrten. Mit Teleskopstreben kann die Rückwandöffnung auf die Höhe des Wagens in abgeklapptem Zustand fixiert werden. Die Rückwand schwenkt nur nach hinten auf. Dadurch wird eine wunschgemäÙe Entladung in niedrigen Ställen möglich.

Weltmarktführer bei Ladewagen



BOSS JUNIOR

Besonders leichte Tieflader für kleinere Traktoren. Diese hangtauglichen Tieflader haben 11,5 m³ oder 14,25 m³ DIN Volumen und bieten bis zu 12 Messer.

	Volumen DIN	Messer	Schnittlänge	Leistungsbedarf
BOSS JUNIOR 17 T	11,5 m ³	12	120 mm	15 – 44 kW / 20 – 60 PS
BOSS JUNIOR 22 T	14,25 m ³	12	120 mm	15 – 44 kW / 20 – 60 PS



BOSS 2000 ALPIN

Ein Leichtgewicht für höchste Bergeleistungen am Hang entwickelt. Er sorgt für ein leistungsfähiges und sicheres Arbeiten im alpinen Raum.

	Volumen DIN	Messer	Schnittlänge	Leistungsbedarf
BOSS 2140 LP ALPIN NEU	13,5 m ³	16	84 mm	29 – 74 kW / 40 – 100 PS
BOSS 2160 LP ALPIN NEU	16,1 m ³	16	84 mm	29 – 74 kW / 40 – 100 PS
BOSS 2190 LP ALPIN NEU	18,7 m ³	16	84 mm	29 – 74 kW / 40 – 100 PS

Förderschwingen-Ladewagen



BOSS 3000

Der ideale Ladewagen für Kleinbetriebe und Betriebe im Voralpinen Raum mit dem Anspruch an hohe Bergeleistung bei gleichzeitig hoher Futterschonung. Das neuartige Ladeaggregat EVOMATIC setzt dabei Maßstäbe in Durchsatz und Wartungsfreundlichkeit.

		Ladeaggregat	Volumen DIN	Messer	Schnittlänge	Leistungsbedarf
BOSS 3190	NEU	SUPERMATIC	18,7 m ³	31	43 mm	44 – 81 kW / 60 – 110 PS
BOSS 3190 MASTER		EVOMATIC	18,7 m ³	31	43 mm	51 – 96 kW / 70 – 130 PS
BOSS 3210	NEU	SUPERMATIC	21,3 m ³	31	43 mm	44 – 81 kW / 60 – 110 PS
BOSS 3210 MASTER		EVOMATIC	21,3 m ³	31	43 mm	51 – 96 kW / 70 – 130 PS
BOSS 3240	NEU	SUPERMATIC	23,9 m ³	31	43 mm	44 – 81 kW / 60 – 110 PS
BOSS 3240 MASTER		EVOMATIC	23,9 m ³	31	43 mm	51 – 96 kW / 70 – 130 PS
BOSS 3270 MASTER		EVOMATIC	26,5 m ³	6	172 mm	51 – 96 kW / 70 – 130 PS
<hr/>						
BOSS 3190 LP	NEU	SUPERMATIC	18,7 m ³	31	43 mm	44 – 81 kW / 60 – 110 PS
BOSS 3190 LP MASTER		EVOMATIC	18,7 m ³	31	43 mm	51 – 96 kW / 70 – 130 PS
BOSS 3210 LP	NEU	SUPERMATIC	21,3 m ³	31	43 mm	44 – 81 kW / 60 – 110 PS
BOSS 3210 LP MASTER		EVOMATIC	21,3 m ³	31	43 mm	51 – 96 kW / 70 – 130 PS
BOSS 3240 LP	NEU	SUPERMATIC	23,9 m ³	31	43 mm	44 – 81 kW / 60 – 110 PS
BOSS 3240 LP MASTER		EVOMATIC	23,9 m ³	31	43 mm	51 – 96 kW / 70 – 130 PS
<hr/>						
BOSS 3210 DB MASTER		EVOMATIC	20,5 m ³	31	43 mm	51 – 96 kW / 70 – 130 PS
BOSS 3240 DB MASTER		EVOMATIC	23,1 m ³	31	43 mm	51 – 96 kW / 70 – 130 PS



PRIMO

Leichtzügige Ladewagen mit futterschonenden Förderschwingen. PRIMO gibt es auch als Silierwagen mit Ganzstahlaufbau. PRIMO 701 / 801 DRY FORAGE sind Wagen speziell für Heu und Stroh.

	Volumen DIN	Messer	Schnittlänge	Leistungsbedarf
PRIMO 401 L	25,5 / 25 m ³	31	45 mm	51 – 96 kW / 70 – 130 PS
PRIMO 451 L	28,5 m ³	31	45 mm	51 – 96 kW / 70 – 130 PS
PRIMO 501 L	31,5 m ³	31	45 mm	51 – 96 kW / 70 – 130 PS
PRIMO 701 L DRY FORAGE	39 m ³	6	210 mm	51 – 96 kW / 70 – 130 PS
PRIMO 801 L DRY FORAGE	48 m ³	6	210 mm	51 – 96 kW / 70 – 130 PS

Weltmarktführer bei Ladewagen



Ernte ist angesagt – bestes Qualitätsfutter muss eingebracht werden. Hohe Futterqualität im Grundfutter spart teures Kraftfutter und sichert mehr Ertrag. Es ist gut zu wissen, nochmals zu sparen. Denn der Ladewagen ist unumstritten das Futter-Bergeverfahren mit den geringsten Kosten.

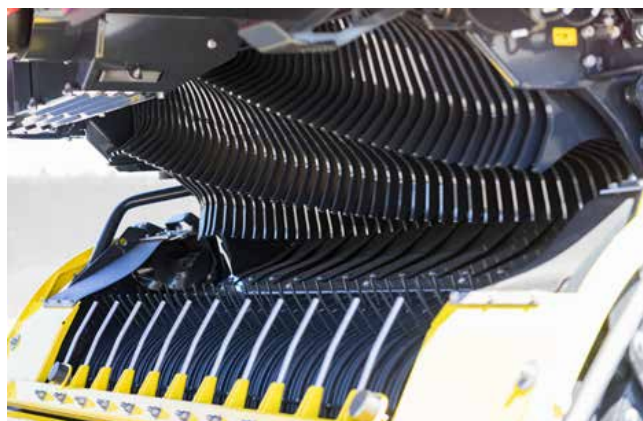

Effizienz und Leistung

Die gesteuerte Pick-up garantiert maximale Förderleistung. Der Übergabebereich von den Pick-up-Zinken zum Rotor ist optimiert und an hohe Durchsatzleistung angepasst. Mit sechs bzw. sieben Zinkenreihen sorgt die Pendel-Pick-up auch bei hohen Fahrgeschwindigkeiten und bei schwierigen Erntebedingungen für zuverlässige und hohe Aufnahmeleistung.

Die Laderotoren sind robust, leistungsfähig und individuell auf jede Ladewagenbaureihe abgestimmt. Sie stehen für leichtes, kraftsparendes Einstechen in das Erntegut, perfekte Übernahme von der Pick-up und sorgen für hohe Durchsatzleistung beim Schneiden und Verdichten. Durch eine optimierte Zinkenform, in Kombination mit den großen Abstreiferflächen im Laderaum, wird bestmögliche Verdichtungsleistung bei allen Baureihen erreicht.



Höchste Futterqualität

Leistungsfähige Milchkühe benötigen qualitativ hochwertiges Grundfutter mit optimaler Struktur. Dieses nehmen die Tiere gerne und in ausreichenden Mengen auf. Nur so wird der Pansen optimal vorbereitet und das Futter kann bestmöglich verwertet werden.

Die neu entwickelte Zusatz-Tastradrolle der Pick-up ist mittig hinter der Pick-up positioniert. Die mittige Anordnung verhindert das Einsinken in die Traktorspur und garantiert dadurch perfekte Boden Anpassung und sauberes Futter.



Höchste Silagequalität

Für eine gute Gärstabilität im Silo muss das Futter exakt und sauber geschnitten werden. Durch die Kurzschnittaggregate werden die Futterpakete exakt und gleichmäßig durchgeschnitten. Das Schnittgut ist optimal strukturiert für den Wiederkäuermagen. Ein optimaler Abstand zwischen Messer und Zinken sorgt für Leichtzügigkeit und Schutz der Messer vor Fremdkörpern.

Ein exakter, gleichmäßiger Schnitt ist die Grundlage für beste Silagequalität. AUTOCUT sichert eine dauerhafte Schnittqualität über einen ganzen Arbeitstag. Die Messerschleifeinrichtung AUTOCUT ermöglicht eine komfortable Schärfung der Messer direkt am Ladewagen.

Weltmarktführer bei Ladewagen



FARO / FARO COMBILINE

Mit der Ladewagenreihe FARO verwirklichen wir Ihre Forderung nach schlagkräftiger Rotortechnik bei mittlerem Kraftbedarf. Der Rotor mit Doppelzinken ist auch für Heu besonders schonend.

	Volumen DIN	Messer	Schnittlänge	Leistungsbedarf
FARO 3510 L / D	24 / 23 m ³	31	45 mm	66 – 110 kW / 90 – 150 PS
FARO 4010 L / D	27 / 26 m ³	31	45 mm	66 – 110 kW / 90 – 150 PS
FARO 4010 L / D COMBILINE	23 / 22 m ³	31	45 mm	66 – 110 kW / 90 – 150 PS
FARO 4510 L / D	30 / 29 m ³	31	45 mm	66 – 110 kW / 90 – 150 PS
FARO 5010 L / D	33 / 32 m ³	31	45 mm	66 – 110 kW / 90 – 150 PS
FARO 8010 L DRY FORAGE	48 m ³	11	135 mm	66 – 110 kW / 90 – 150 PS
FARO 10010 L DRY FORAGE	52 m ³	11	135 mm	66 – 110 kW / 90 – 150 PS



EUROPROFI – Mehrzweck-Ladewagen

Der EUROPROFI garantiert Leichtzügigkeit, Schlagkraft und Komfort bei der Futterernte. Leistungsfähig, mehrzwecktauglich und mit 39 mm Kurzschnitt ausgestattet, begeistert dieses Fahrzeugkonzept unsere Kunden.

	Volumen DIN	Messer	Schnittlänge	Leistungsbedarf
EUROPROFI 4510 L / D COMBILINE	26 / 25 m ³	35	39 mm	96 – 162 kW / 130 – 220 PS
EUROPROFI 5010 L / D COMBILINE	29 / 28 m ³	35	39 mm	96 – 162 kW / 130 – 220 PS
EUROPROFI 5510 L / D COMBILINE	32 / 31 m ³	35	39 mm	96 – 162 kW / 130 – 220 PS



TORRO – Mehrzweck-Ladewagen

Der schlagkräftige Silierwagen TORRO erfüllt alle Ansprüche einer wirtschaftlichen Silagegewinnung. Kraftvoll, robust und leistungsfähig bei hoher Durchsatzleistung – so präsentiert sich Ihnen diese Baureihe.

	Volumen DIN	Messer	Schnittlänge	Leistungsbedarf
TORRO 5510 L / D COMBILINE	28 / 27 m ³	45	34 mm	118 – 221 kW / 160 – 300 PS
TORRO 6010 L / D COMBILINE	31,5 / 30,5 m ³	45	34 mm	118 – 221 kW / 160 – 300 PS
TORRO 6510 L / D COMBILINE	35 / 34 m ³	45	34 mm	118 – 221 kW / 160 – 300 PS
TORRO 7010 L / D COMBILINE	40 / 38,5 m ³	45	34 mm	118 – 221 kW / 160 – 300 PS
TORRO 8010 L / D COMBILINE	43 / 42 m ³	45	34 mm	118 – 221 kW / 160 – 300 PS

L = ohne Dosierwalzen, D = mit Dosierwalzen



JUMBO – Mehrzweck-Ladewagen

Ein kompromissloser Hochleistungs-Silierwagen, Effizient, Leistungsfähig, mit höchster Durchsatzleistung und einen hohen Massenstrom.

Das Kurzschnittschneidwerk sorgt für Beste Futterqualität und eine herausragende Einsatzsicherheit.

Er bietet maximale Wirtschaftlichkeit, Komfort und Wartung.

	Volumen DIN	Volumen DIN mit Laderaumerhöhung für 26,5"	Messer	Schnittlänge	Leistungsbedarf
JUMBO 7380 DB	38 m ³	40 m ³	48	34 mm	147 – 368 kW / 200 – 500 PS
JUMBO 7400	40 m ³	42 m ³	48	34 mm	147 – 368 kW / 200 – 500 PS
JUMBO 7450 DB	45 m ³	47,3 m ³	48	34 mm	147 – 368 kW / 200 – 500 PS
JUMBO 7470	47 m ³	49,3 m ³	48	34 mm	147 – 368 kW / 200 – 500 PS
JUMBO 7520 DB	52 m ³	54,6 m ³	48	34 mm	147 – 368 kW / 200 – 500 PS
JUMBO 7540	54 m ³	56,6 m ³	48	34 mm	147 – 368 kW / 200 – 500 PS
JUMBO 8380 DB	38 m ³	40 m ³	65	25 mm	169 – 368 kW / 230 – 500 PS
JUMBO 8400	40 m ³	42 m ³	65	25 mm	169 – 368 kW / 230 – 500 PS
JUMBO 8450 DB	45 m ³	47,3 m ³	65	25 mm	169 – 368 kW / 230 – 500 PS
JUMBO 8470	47 m ³	49,3 m ³	65	25 mm	169 – 368 kW / 230 – 500 PS
JUMBO 8520 DB	52 m ³	54,6 m ³	65	25 mm	169 – 368 kW / 230 – 500 PS
JUMBO 8540	54 m ³	56,6 m ³	65	25 mm	169 – 368 kW / 230 – 500 PS



Martin Fisker
Landwirt
Mørke | Dänemark

„Wir benötigen zum Verdichten nur noch einen Traktor“

„Die höhere Anzahl der Messer im Wagen sorgt dafür, dass das Gras kürzer geschnitten ist. Das erleichtert das Silieren, da sich das Gras leichter verdichten lässt.

Früher haben wir zwei Traktoren verwendet und jetzt benötigen wir zum Verdichten nur noch einen Traktor.

Obwohl der JUMBO 8000 mit mehr Messern ausgestattet ist, hat sich mit dem neuen Antriebssystem herausgestellt, dass gar nicht mehr Leistung benötigt wird.

Wir benutzen den gleichen Traktor und der hat keine Probleme, den Wagen zu ziehen.

Für uns hat der Wagen also nur Vorteile.“

Für alle Einsatzverhältnisse



Landwirtschaft braucht Verlässlichkeit. Egal ob Sonne oder Regen, egal ob für Stroh, Heu oder Silage – Der zuverlässige Einsatz unter allen Verhältnissen ist ein wesentliches Leistungsmerkmal der PÖTTINGER IMPRESS.



Zuverlässigkeit

Zuverlässigkeit beginnt bei der Aufnahme des Ernteguts. Die Pick-up der IMPRESS ist mittig, pendelnd aufgehängt. Kurvenbahnen aus Stahl steuern beidseitig die Zinkenträger. Dies ermöglicht eine niedrigere Drehzahl der Pick-up. Gemeinsam mit den leicht nachlaufend angestellten Zinken reagiert das System weniger aggressiv bei Bodenkontakt und es wird weniger Material nach vorne geworfen. So sammelt die Pick-up jedes Erntegut immer sauber auf. Egal ob nasses, kurzes, schweres Futter oder bei der Bergabfahrt.

The perfect flow

Der völlig neue Gutfluss der IMPRESS zeichnet sich besonders durch gesteigerten Durchsatz, bei geringerem Leistungsbedarf und höherer Futterschonung aus. Ohne Umlenkungen wird das Futter von Pick-up, über Rotor in die Ballenkammer geleitet. Der Rotor dreht dabei nach oben, trägt das Futter über sich hinweg und zieht es dabei durch bis zu 32 Messer. Es wird tangential in die Ballenkammer eingeleitet wo es einfach in den Ballenmantel aufgenommen werden kann. Der Futterfluss sorgt gemeinsam mit den vier Starterwalzen für sichere Ballenrotation unter allen Bedingungen.

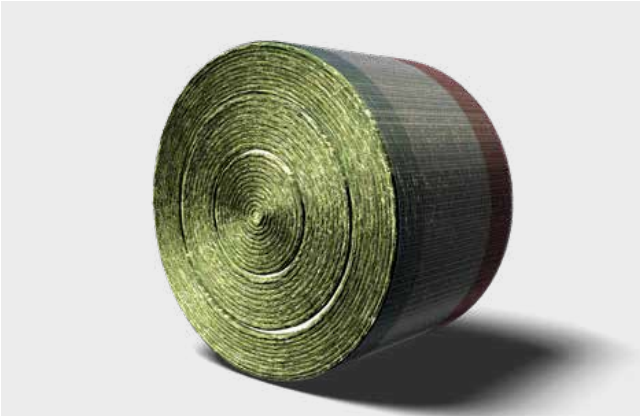

Maximale Einsatzvariabilität

Viele Ausstattungsvarianten steigern die Einsatzvariabilität der IMPRESS. So sind die variablen Pressen zum Beispiel serienmäßig mit einer 3-Zonen Weichkerneinstellung ausgestattet. Die Zonen und Ballengröße lässt sich dabei stufenlos vom Terminal einstellen. Der Pressdruck ist bei allen Modellen von der Traktorkabine aus einstellbar. Dank Kurzschnittschneidwerk und perfekt flow ist die PÖTTINGER IMPRESS: Eine für alles!

Kurzschnitt auf Ladewagenniveau

Das Schneidwerk kann mit bis zu 32 Messern ausgestattet werden. Die serienmäßige Gruppenschaltung ermöglicht schnell auf verschiedene Anforderungen zu reagieren. Alle Messer sind einzeln gegen Überlast gesichert. Die TWINBLADE Wendemesser verfügen über zwei Schneiden. Sie können gedreht anstatt getauscht zu werden. Das ermöglicht die Schnittqualität über den Tag konstant hoch und den Leistungsbedarf niedrig zu halten.

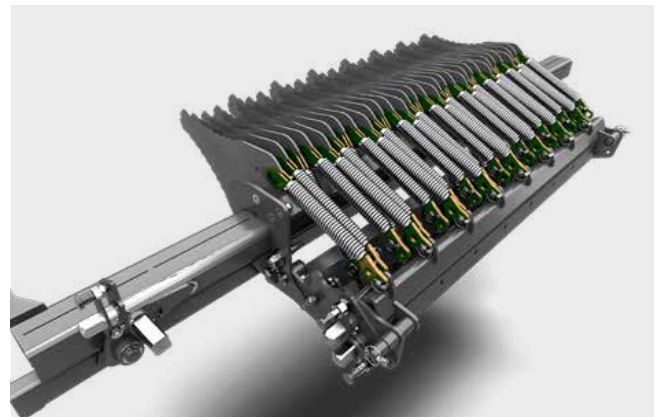

Komfort

Ein hoher Bedienkomfort reduzierter Belastung für den Fahrer. Somit ist dieser länger leistungsfähig ohne den Spaß an der Arbeit zu verlieren. Eine Vielzahl an Ausstattungen der PÖTTINGER IMPRESS tragen dazu bei. Die PRO Varianten trumpfen mit Automatikfunktionen auf, sodass der Fahrer lediglich noch Fahren und bei Signal anhalten muss. Den Rest erledigt die Presse. Werden die Tage lang hilft die optionale LED-Beleuchtung bei Betrieb und Wartung. Der Feuchtemesser gibt Ihnen Aufschluss ob das Trockengut lagerfähig ist.

EASY MOVE Messerbalkensystem

Einzigartig ist der ausziehbare Messerbalken der PÖTTINGER Impress. Dieses Feature war bisher nur von Ladewagen bekannt. Der Anwender ist somit beim Wechsel der Messer außerhalb des Gefahrenbereichs der Heckklappe und kann ergonomisch, aufrecht arbeiten. Klemmende Messer sowie Blindmesser gibt es bei der IMPRESS nicht. Da das Schneidwerk von oben im Rotor hängt, hält die Schwerkraft es ganz natürlich sauber.

Für alle Einsatzverhältnisse



Höchste Futterqualität

Die gesteuerte, Pendel-Pick-up ist ein Garant dafür, dass nichts liegen bleibt aber auch der Boden nicht berührt wird. Kurze Schnittlängen ermöglichen das Erntegut besser zu verdichten. Kürzer als die 36 mm der IMPRESS kann keiner und das zudem über die gesamte Ballenbreite. Optimale, gleichmäßige Verdichtung ist die Folge. Dies ist Grundlage für eine rasche PH-Wertabsenkung in der Silagebereitung. Zudem sorgt der kurze Schnitt für eine bessere Futterstruktur und Auflösbarkeit der Ballen.



Mantelfolie für alle

Eine Mantelfolienbindung sorgt für eine Steigerung der Futterqualität. Die Mantelfolie ist höher vorgespannt als Netz. Das verhindert das Ausdehnen des Ballen nach verlassen der Ballenkammer. Gemeinsam mit dem Spannen des Bindemittels über die Ballenkanten hinaus wird eine Schulterbildung und ein zusätzlicher Lufteinschluss verhindert. PÖTTINGER bietet als einer der ersten die Mantelfolienbindung für alle Pressenmodell an. Egal ob feste, oder variable Kammer (F/V), Solo oder Wickelkombination (FC/VC).



Festkammerpressen

Die Festkammer der F Modelle mit 18 kettengetriebenen Pressenwalzen formt gleichmäßige, stabile Ballen. Die vorderen sieben Walzen sorgen für eine sichere Ballendrehung in jeder Einsatzsituation – auch bei Stroh. Das Pressgut wird so lange verdichtet, bis der am Terminal eingestellte und an der Heckklappe gemessene Pressdruck erreicht ist. Die Bindung erfolgt je nach Einstellung automatisch oder per Tastendruck.



Pressen mit variabler Ballenkammer

Die Variablen Modelle haben drei Endlosriemen mit einem hydraulisch verstellbaren, druckgesteuerten Riemenspanner. Die drei Endlosriemen in Verbindung mit vier Starterwalzen sorgen für eine sichere Ballendrehung in jeder Einsatzsituation. Ballendurchmesser und Pressdichte sind vom Fahrersitz aus einstellbar. Kurzschnitt mit 32 Messern für alle Einsatzverhältnisse. Eine variable Presse für das ganze Jahr.



Press-Wickelkombinationen

Die IMPRESS Press-Wickelkombinationen sind mit einem leistungsstarken Wickler ausgestattet. Nur durch sofortiges Wickeln der Silageballen kann die beste Futterqualität erzielt werden. Wie die Pressen ist auch der Wickler sehr flexibel im Einsatz. Er kann Ballen von 1,1 m bis 1,5 m verarbeiten. Heu oder Strohballen können bis 1,85 m durchgeladen oder paarweise abgelegt werden. Die Ballenübergabe erfolgt auch in Hanglagen zuverlässig. Das Tandemfahrwerk ist äußerst spurtreu und bodenschonend.

Für alle Einsatzverhältnisse



IMPRESS F

Die Festkammerpressen mit 18 kettengetriebenen Pressenwalzen formen gleichmäßige, stabile Ballen.

	System	Ballendurchmesser	Messer / Abstand	Kraftbedarf
IMPRESS 3130 F MASTER	Festkammer	1,30 – 1,35 m	16 / 72 mm	59 kW / 80 PS
IMPRESS 3130 F PRO	Festkammer	1,30 – 1,35 m	32 / 36 mm	74 kW / 100 PS



IMPRESS V

Die variablen Pressen haben drei Endlosriemen mit einem hydraulisch verstellbaren, druckgesteuerten Riemenspanner. Die drei Endlosriemen sorgen für eine sichere Ballendrehung in jeder Einsatzsituation – auch bei kurz geschnittenem Erntegut.

	System	Ballendurchmesser	Messer / Abstand	Kraftbedarf
IMPRESS 3160 V	3 Endlosriemen	0,8 – 1,55 m	–	59 kW / 80 PS
IMPRESS 3160 V MASTER	3 Endlosriemen	0,8 – 1,55 m	16 / 72 mm	59 kW / 80 PS
IMPRESS 3160 V PRO	3 Endlosriemen	0,8 – 1,55 m	32 / 36 mm	74 kW / 100 PS
IMPRESS 3190 V	3 Endlosriemen	0,9 – 1,85 m	–	59 kW / 80 PS
IMPRESS 3190 V MASTER	3 Endlosriemen	0,9 – 1,85 m	16 / 72 mm	59 kW / 80 PS
IMPRESS 3190 V PRO	3 Endlosriemen	0,9 – 1,85 m	32 / 36 mm	74 kW / 100 PS



IMPRESS PRO Press-Wickelkombinationen

Direkt wickeln, Durchladen oder Doppelballenablage. Neuartig, leistungsfähig, der hohen Durchsatzleistung der Presse angepasst. Einstellzentrum am Folienträger des Wicklers für Ballendurchmesser von 1,10 – 1,50 m.

	System	Doppelwickelarm	Hydraulikleistung	Kraftbedarf
IMPRESS 3130 FC PRO	Festkammer	36 U/min	60 l/min, 180 bar	96 kW / 130 PS
IMPRESS 3160 VC PRO	3 Endlosriemen	36 U/min	60 l/min, 180 bar	96 kW / 130 PS
IMPRESS 3190 VC PRO	3 Endlosriemen	36 U/min	60 l/min, 180 bar	96 kW / 150 PS

Rundballenpressen

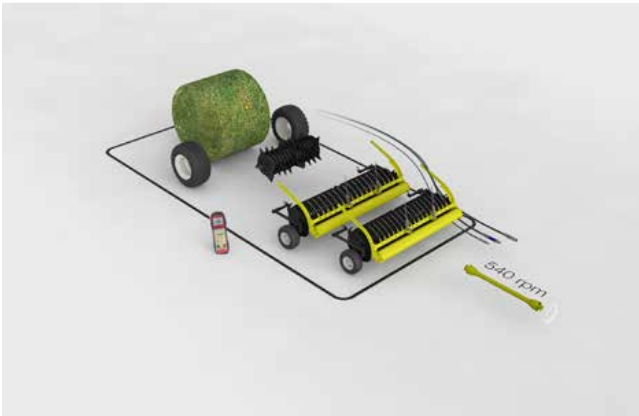

IMPRESS

Die PÖTTINGER IMPRESS Modelle ohne Schneidwerk sind mit einer variablen Ballenkammer erhältlich.

- Förderrotor
- Kein Schneidwerk
- Antriebsdrehzahl: 540 U/min, optional 1000 U/min
- Pick-up Breite: 2,05 m, optional 2,30 m
- Terminal: SELECT CONTROL
- Standardbereifung: 380/55-17

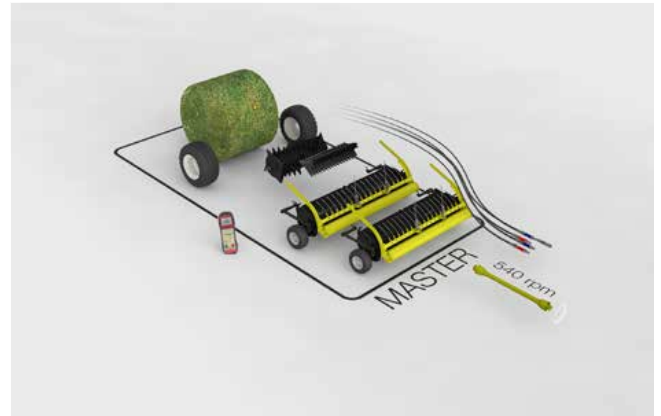

IMPRESS MASTER

Die PÖTTINGER IMPRESS MASTER Modelle sind mit einer festen oder variablen Ballenkammer erhältlich.

- Schneidrotor
- Schneidwerk mit 16 Messern
- Antriebsdrehzahl: 540 U/min, optional 1000 U/min
- Pick-up Breite: 2,05 m, optional 2,30 m
- Terminal: SELECT CONTROL
- Standardbereifung: 380/55-17

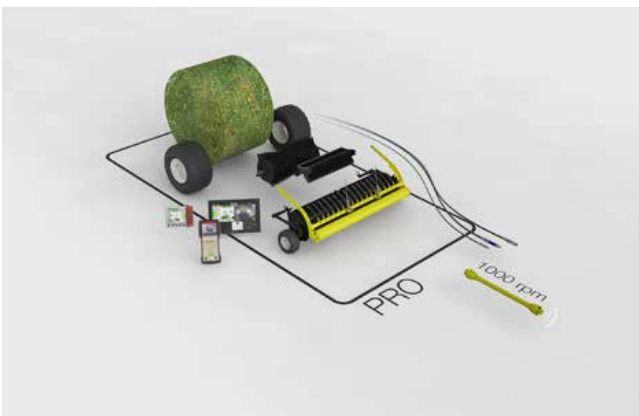

IMPRESS PRO

Bei den IMPRESS PRO Modellen ist die Pick-up Breite standardmäßig 2,30 m.

- Kurzschnittrotor
- Schneidwerk mit 32 Messern
- Antriebsdrehzahl: 1000 U/min
- Pick-up Breite: 2,30 m
- Terminal optional: POWER CONTROL, EXPERT 75, CCI 1200
- Standardbereifung: 500/50-17 (FC/VC: 520/50 R 22,5)

Zum Wohl von Wild- und Nutztieren



Die Erntezeit der ersten Grünlandschnitte liegt in der Setzzeit des Rehwildes und anderer kleiner Wildtiere. Durch den natürlichen Duckreflex fliehen Rehkitzel bei einer Gefahr nicht. Dieses instinktive Verhalten macht es besonders schwierig, die Tiere im Gras zu bemerken. Es passiert immer wieder, dass die Tiere durch das Mähwerk schwer verletzt oder sogar getötet werden.



Mähwerk hoch

SENSOSAFE, das automatisierte, sensorbasierte Assistenzsystem zur Tiererkennung bietet Ihnen ein komfortables System, um Rehkitzel und andere Wildtiere im Pflanzenbestand zu detektieren. Ein Sensorbalken, welcher vor dem Mähwerk angebracht ist, scannt den Bestand direkt während des Mähvorganges ab. Je nach System bekommt der Fahrer ein Signal bzw. hebt das Mähwerk automatisch aus. Wildtiere werden gerettet. Es gelangt kein Kadaver in Ihr Futter und die Gefahr von lebensbedrohlichen Krankheiten wie Botulismus im Rinderbestand kann vermieden werden. So schützen Sie Wild- und Nutztiere zugleich.

Einfache Bedienung

Die Bedienung von SENSOSAFE funktioniert über das SELECT CONTROL Bedienterminal. Die Empfindlichkeit der Auslösung lässt sich feinstufig einstellen. Wird ein Wildtier detektiert, gibt es sowohl ein optisches als auch ein akustisches Signal für den Fahrer ab. Beim SENSOSAFE am ALPHA MOTION wird die automatische Aushebung des Frontmähwerkes über das SELECT CONTROL gesteuert. Auch die Klappung in den Arbeits- bzw. Transportmodus wird über das Bedienterminal gesteuert.



SENSOSAFE

Der Sensorbalken ist direkt am Frontmähwerk montiert. Die Sensoren detektieren und die Mähwerkshydraulik hebt das Mähwerk automatisch aus. Zusätzlich erhält der Fahrer ein Signal in die Traktorkabine, damit er den Traktor anhalten kann. SENSOSAFE ist optional für NOVACAT ALPHA MOTION MASTER und PRO Modelle verfügbar.

	Arbeitsbreite	Gewicht
SENSOSAFE	3,00 m / 3,50 m	145 kg / 150 kg



SENSOSAFE 300

SENSOSAFE 300 wurde für Mähwerke bis ca. 3 m entwickelt und ist auf einem Zwischenrahmen an der Traktorhydraulik montiert. Die Sensoren detektieren und senden ein Signal in die Traktorkabine. Bei Verwendung mit einem Heckmähwerk wird das System am Fronthubwerk montiert. Bei Verwendung mit einem Frontmähwerk kann die nächste Mahd abgesucht werden. SENSOSAFE 300 ist herstellerunabhängig und kann für Ihr bestehendes Mähwerk verwendet werden.

	Arbeitsbreite	Transporthöhe	Transportbreite	Gewicht
SENSOSAFE 300	3,00 m	3,95 m	1,26 m aus der Mitte	145 kg



SENSOSAFE 1000

SENSOSAFE 1000 ist für Mähkombinationen von 8 bis 10 m konzipiert. Der Sensorbalken ist auf einem Zwischenrahmen am Fronthubwerk montiert. Die Sensoren detektieren und senden ein Signal in die Traktorkabine. Dem Fahrer bleibt genügend Zeit, anzuhaltend und das Mähwerk anzuheben. Diese Lösung ist herstellerunabhängig und kann für Ihr bestehendes Mähwerk verwendet werden.

	Arbeitsbreite	Transporthöhe	Transportbreite	Gewicht
SENSOSAFE 1000	8,00 m – 10,00 m	3,40 m	2,50 m	250 kg

Alles im Griff



Mit den komfortablen Terminals von PÖTTINGER hat der Landwirt auch an langen Arbeitstagen alles perfekt im Griff. Bei der Entwicklung unserer Terminals lag der Fokus auf maximalem Bedienkomfort, Ergonomie und der Automatisierung einzelner Arbeitsschritte. Das Resultat ist eine optimal abgestimmte Palette von Bedienungen, die für jeden Anspruch das passende Gerät bietet.



Elektronische Komfortbedienung

Mit den CONTROL Terminals von PÖTTINGER erleichtern Sie Ihren Feldtag. Eine intuitive Maschinenbedienung ist Ihnen durch die bedruckten Tasten und das ergonomische Design sicher. Dies ermöglicht komfortables Arbeiten auch an langen Arbeitstagen. Die hinterleuchteten Tasten und die einstellbare Displayhelligkeit gewährleisten eine sichere Bedienung auch bei Nacht.

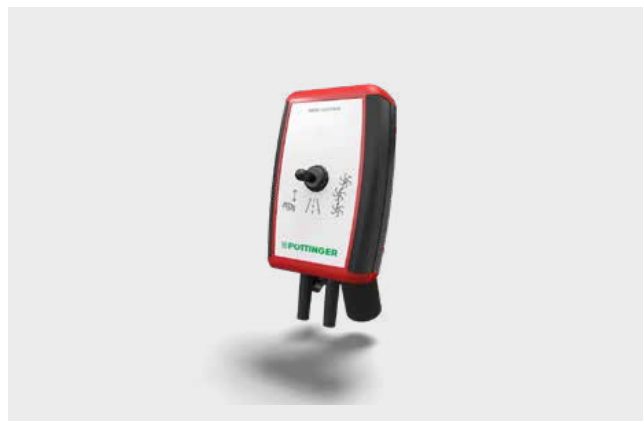

BASIC CONTROL

Die Vorwahlsteuerung BASIC CONTROL ermöglicht durch Betätigen eines Kippschalters mehrere Funktionen mit einem einzigen Traktor-Steuergerät.

Je nach Maschine ist eine Betätigung für die hydraulische Transportsicherung inklusive.



COMPASS CONTROL

Der Bordcomputer COMPASS CONTROL wurde speziell für PÖTTINGER VITASEM und AROSEM Sämaschinen entwickelt. Das Terminal steuert und überwacht Funktionen wie Fahrgassenschaltung, Abdrehprobe, Füllstand, Hektarzähler und Geschwindigkeit.



DIRECT CONTROL

Die elektronische Komfortbedienung DIRECT CONTROL wird speziell für das PÖTTINGER Ladewagenprogramm ohne Dosierwalzen eingesetzt. Die Funktionen werden direkt per Knopfdruck ohne Vorwahl und zusätzliches Steuergerät ausgeführt. Das Display informiert über Funktionen und Betriebszustände des Ladewagens.



SELECT CONTROL

Beim SELECT CONTROL wird auf ein bedienerfreundliches Design geachtet. Mit den bedruckten Funktionstasten und dem 4,3" großen Farb-Touchdisplay lassen sich viele Maschinenfunktionen vorwählen und per Hydrauliksteuergerät bedienen oder auch direkt ansteuern. Die Helligkeit des Displays und der Tastatur lässt sich nach Bedarf einstellen, sodass zu jeder Tag- und Nachtzeit die optimale Beleuchtung gewährleistet ist.



POWER CONTROL

Mit dem Einstiegsterminal POWER CONTROL lassen sich viele ISOBUS-fähige Maschinen von PÖTTINGER bedienen. Wichtigstes Merkmal sind die direkt mit Maschinenfunktionen bedruckten Tasten, welche eine intuitive Bedienung für Fahrer mit und ohne Vorkenntnisse sicherstellen.

Über das 5" große Farb-Touchdisplay lassen sich weitere Funktionen steuern und Benutzereingaben durchführen. Das für Tag und Nacht optimierte Display informiert zudem übersichtlich über die Betriebszustände der Maschine.

ISOBUS Bedienelemente



ISOBUS Bedienelemente

Mit ISOBUS ist die herstellerübergreifend standardisierte Kommunikation zwischen Traktor und Anbaugerät durch genormte Hardware und Software gemeint: Eine echte Erleichterung Ihres Arbeitsalltags.

Die ISOBUS Terminals EXPERT 75 und CCI 1200 sowie der CCI A 3 Joystick ermöglichen eine professionelle Bedienung aller ISOBUS-tauglichen Maschinen von PÖTTINGER und anderen Herstellern.

ISOBUS AUX Joystick CCI A3

Für die einfache Bedienung Ihrer ISOBUS Maschine ist der AUX Joystick CCI A3 geeignet. Die Bedienung erfolgt über Funktionstasten, die frei belegbar und über Trennstegge unterteilt sind. Damit werden Fehlbedienungen vermieden. Ein haptisches Feedback und eine Anzeige aller Icons auf den Tasten erleichtern zusätzlich das Arbeiten mit dem Joystick.

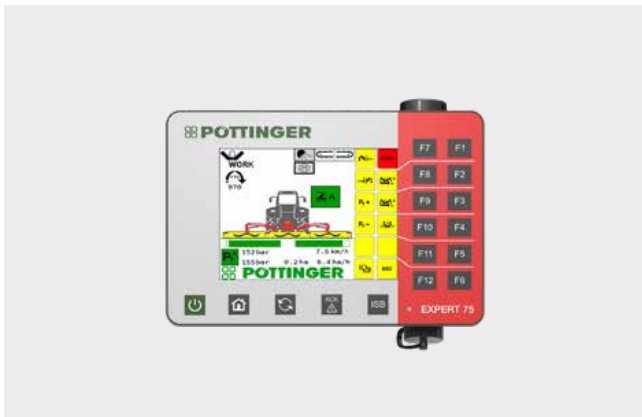

EXPERT 75

Das kompakte 5,6" EXPERT 75 ISOBUS Terminal lässt sich sowohl direkt über den Touch Screen als auch über Tasten bzw. Scroll-Rad bedienen. Eine sichere Ein-Hand-Bedienung wird durch die Griffleiste unterstützt. Der Umgebunglichtsensor und die Beleuchtung der Funktionstasten sorgen auch bei Nacht für ein komfortables Handling.



CCI 1200

Das 12" CCI 1200 ISOBUS Terminal bietet dem professionellen Landwirt ein umfangreiches Funktionspaket. Das Terminal wird wie ein Tablet direkt per Touch bedient. Die Menüführung ist einfach gehalten – Sie kommen mit wenig Tippen zurecht. Der integrierte Umgebunglichtsensor passt die Helligkeit des Displays automatisch an.

CONTROL Terminals / Bedienungen

	BASIC CONTROL	SELECT CONTROL	COMPASS CONTROL	DIRECT CONTROL	POWER CONTROL
Mähwerke					
NOVADISC Mähkombinationen	<input type="checkbox"/>	-	-	-	-
NOVACAT S	■	-	-	-	-
NOVACAT V 8400 / V 9200	■	<input type="checkbox"/>	-	-	-
NOVACAT V 10000	-	<input type="checkbox"/>	-	-	<input type="checkbox"/>
Anbauzetter					
HIT HT	<input type="checkbox"/>	-	-	-	-
HIT V 11100	<input type="checkbox"/>	-	-	-	-
Bandschwader					
MERGENTO F ALPIN	■	-	-	-	-
MERGENTO VT 9220	-	<input type="checkbox"/>	-	-	-
Schwadkreisel					
TOP 632 A / TOP 662 / TOP 722 / TOP 812	<input type="checkbox"/>	-	-	-	-
TOP C 2-Kreiselschwader	<input type="checkbox"/>	-	-	-	-
TOP 1252 C / TOP 1403 C	-	-	-	-	<input type="checkbox"/>
Ladewagen					
BOSS 2000	■	<input type="checkbox"/>	-	-	<input type="checkbox"/>
BOSS 3000	-	<input type="checkbox"/>	-	-	<input type="checkbox"/>
PRIMO L / FARO L	-	-	-	■	<input type="checkbox"/>
FARO D / EUROPROFI L / EUROPROFI D	-	-	-	-	<input type="checkbox"/>
TORRO / JUMBO 7000 / JUMBO 8000	-	-	-	-	<input type="checkbox"/>
Ballenpressen					
IMPRESS MASTER	-	■	-	-	-
IMPRESS PRO	-	-	-	-	<input type="checkbox"/>
Sätechnik					
VITASEM CLASSIC / VITASEM	-	-	<input type="checkbox"/>	-	-
VITASEM M / VITASEM M DD / AEROSEM A / AEROSEM ADD	-	-	<input type="checkbox"/>	-	<input type="checkbox"/>
TERRASEM D / TERRASEM V D	-	-	-	-	<input type="checkbox"/>

ISOBUS Bedienelemente

	ISOBUS AUX Joystick CCI A3	EXPERT 75	CCI 1200
Mähwerke			
NOVACAT V 10000	<input type="checkbox"/>	<input type="checkbox"/>	<input type="checkbox"/>
Schwadkreisel			
TOP 1252 C / TOP 1403 C	-	<input type="checkbox"/>	<input type="checkbox"/>
Ladewagen			
BOSS 2000	-	<input type="checkbox"/>	-
BOSS 3000	<input type="checkbox"/>	<input type="checkbox"/>	<input type="checkbox"/>
FARO L / FARO D / EUROPROFI L / EUROPROFI D	-	<input type="checkbox"/>	<input type="checkbox"/>
TORRO	-	<input type="checkbox"/>	<input type="checkbox"/>
JUMBO 7000 / JUMBO 8000	<input type="checkbox"/>	<input type="checkbox"/>	<input type="checkbox"/>
Ballenpressen			
IMPRESS PRO	<input type="checkbox"/>	<input type="checkbox"/>	<input type="checkbox"/>
Scheibeneggen			
TERRADISC 8001 / 10001 T	-	<input type="checkbox"/>	-
Sätechnik			
VITASEM M / VITASEM M DD	-	<input type="checkbox"/>	<input type="checkbox"/>
AEROSEM A / AEROSEM ADD / AEROSEM FDD / AEROSEM VT	-	<input type="checkbox"/>	<input type="checkbox"/>
TERRASEM D / TERRASEM V D	-	<input type="checkbox"/>	<input type="checkbox"/>

■ = Standard, □ = Option, - nicht verfügbar

Digitale Landtechnik

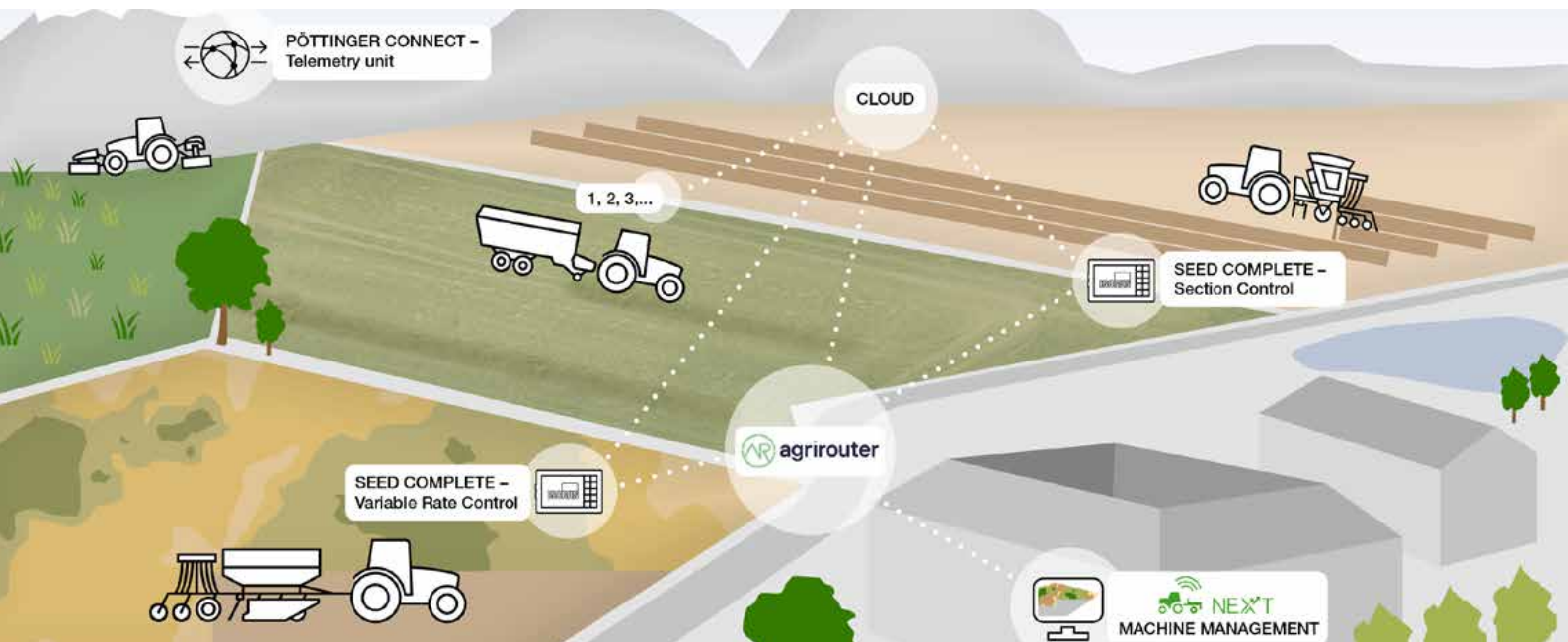

Digitalisierung in der Landwirtschaft soll den Arbeitsalltag der Anwender erleichtern. Dafür ist es wichtig die einzelnen Systeme zu vernetzen und herstellerübergreifende Standards zu schaffen. Der Datenaustausch zwischen den einzelnen Komponenten wird durch die Kooperation von PÖTTINGER mit diversen Dienstleistern ermöglicht und bringt viele Vorteile für Praktiker. Wir bieten Ihnen zahlreiche Möglichkeiten mit denen Sie effizienter und komfortabler wirtschaften.

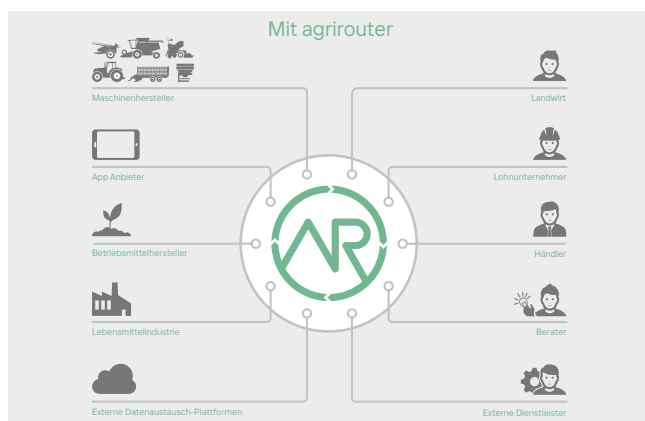

agrirouter

Die Web-basierte Datenaustauschplattform „agrirouter“ ermöglicht den herstellerübergreifenden Datenaustausch zwischen Maschinen und Agrar-Software. Über einen kostenfreien Account lassen sich Daten wie z. B. Applikationskarten von Ihrer Ackerschlagkartei direkt ans Terminal im Traktor schicken. Umgekehrt können Sie maschinenbezogene Daten direkt an Ihren Hof-PC schicken.

NEXT Machine Management

NEXT Machine Management ist Teil des Farm Management Systems NEXT Farming und vernetzt auf intelligente Weise gemischte Flotten. Sie haben die Möglichkeit, herstellerübergreifende Maschinendaten für die Dokumentation zu nutzen und zu verarbeiten. Durch smarte Planung erreichen Sie einen effizienteren Einsatz und optimale Auslastung Ihrer Maschinen.

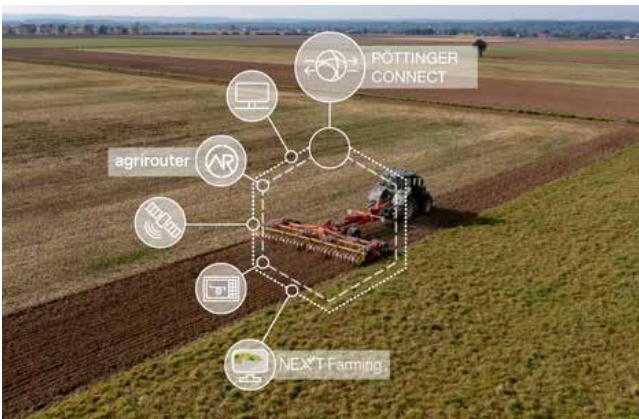

PÖTTINGER CONNECT

PÖTTINGER CONNECT ist der Einstieg in die Welt der vernetzten Daten. Die Telemetrieinheit bietet die Möglichkeit an ISOBUS gesteuerten Maschinen Funktionen der Maschinensteuerung zu übernehmen sowie zur Datenaufzeichnung und -übermittlung zu verwenden. Die einfache Bedienung und eine zertifizierte Datenschnittstelle zum agrirouter erlauben eine rasche Verwendung der Telemetrieinheit und flexible Anbindung an verschiedene Farm Managementsysteme.

Wirtschaftlichkeit

Mit der Telemetrieinheit besteht die Möglichkeit einfach und kostengünstig Precision Farming Anwendungen zu nutzen. Das Modul übernimmt dabei Task Controller Aufgaben, wodurch einfach und unkompliziert Anwendungen wie Section Control (TC-SC) und Variable Rate Control (TC-GEO) ermöglicht werden. Dadurch werden sowohl Überfahrten, als auch Betriebsmittel reduziert. Ein wirtschaftliches und ressourcenschonendes Arbeiten ist somit garantiert.

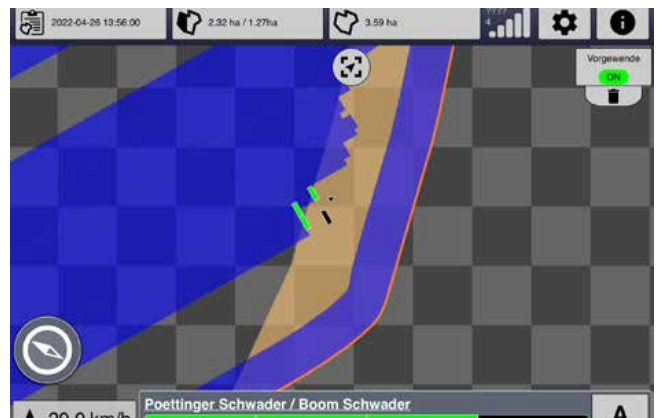
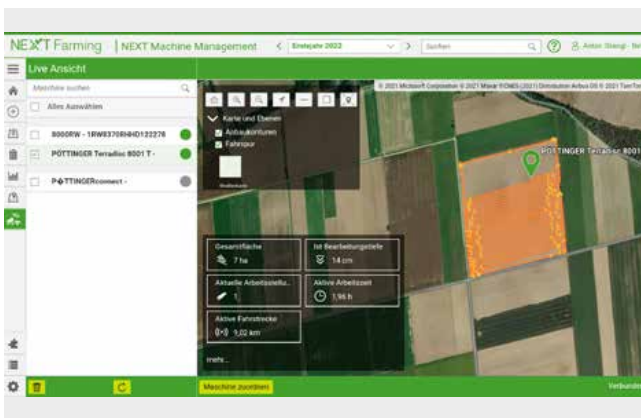

Modularer Aufbau

Die Telemetrieinheit bietet durch ihren modularen Aufbau die passende Lösung für jeden Betrieb. Insgesamt stehen drei verschiedene Pakete zur Verfügung:

- PÖTTINGER CONNECT – COMMAND zur Maschinensteuerung – Hardware inklusive Freischaltungen für Section Control, Variable Rate Control und Geo Suite
- PÖTTINGER CONNECT – MANAGEMENT zur Datenübermittlung – Hardware inklusive Freischaltungen für agrirouter-Anbindung, Datalogger und Kosten für Datenübertragung
- PÖTTINGER CONNECT – COMPLETE mit Maschinensteuerung und Datenübermittlung – Hardware inklusive COMMAND und MANAGEMENT

Optimierung der Halmfutterernte



Das beste Futter

Durch die kostenlose App HARVEST ASSIST wird eine höhere Ernteleistung erzielt. Die App sorgt für einen optimalen Ablauf zwischen Mäher, Zetter, Schwader, Bandschwader und Ladewagen bzw. Rundballenpresse, sodass Anlieferungsspitzen am Silo vermieden werden. Es entsteht ein massenstromabhängiges Anfahren der Flächen für eine dynamische Ernte. Das Walzfahrzeug am Silo kann somit das nach und nach angelieferte Erntegut ordentlich verteilen und verdichten mit dem Ergebnis: das beste Futter.

Einfach gekennzeichnet

Die Übersicht über den Status der einzelnen Felder ist farblich gekennzeichnet, ob die jeweilige Fläche gerade in Bearbeitung, fertig für den Folgeprozess oder die Ernte bereits abgeschlossen ist. Dadurch weiß jeder Teilnehmer, was aktuell auf welcher Fläche geschieht.

Für eine intuitive Bedienung

Zur Benutzung der App können vorhandene Smartphones verwendet werden, es ist keine zusätzliche Hardware notwendig. Die Bedienung der App ist intuitiv gestaltet, sodass ein schnelles Zurechtfinden gewährleistet ist. Für eine einfache Dokumentation werden die Fahren zur Ertragsbestimmung GPS-basiert gezählt.

Einfaches und schnelles Erfassen der Felder

Durch die intuitive Feldeingabe können Felder erstellt, angepasst und angewählt werden. Hier werden bestimmte Feldeigenschaften definiert, die für Dienstleister hilfreich sein können – beispielsweise ob die Fläche besonders steil oder nass ist. Zudem werden Ertrag und Trockenmasse festgelegt für eine Dokumentation der Silomasse.



Wirtschaftlich arbeiten

Die Fahrzeuge der Erntekette werden in Echtzeit angezeigt. Eine optimale Koordination und Anzeige werden dadurch möglich. Leerläufe und unnötige Fahrten werden vermieden. Mit Einbindung eines Routenplaners kann einfach zu den Feldern navigiert werden. Betriebsfremde Personen können sich sofort an den dargestellten Flächen orientieren und finden einfach zum Feld.



Dynamische Routenführung

Die Maschinen werden je nach Einstellung dynamisch zu den Feldern geschickt. Mehrere Fahrzeuge in der Grünland-Erntekette können entweder manuell oder automatisch geplant werden. Dadurch wird eine automatische Abfuhrplanung der Felder erstellt nach der gearbeitet werden kann. So wird sichergestellt, dass ein konstanter Gutfluss zum Silo entsteht und optimal verdichtet werden kann.



Live-Standort

Alle Standorte der Teilnehmer der Erntekette werden in Echtzeit übermittelt. Eine Übersicht über alle Gruppenmitglieder wird somit dargestellt. Die Kommunikation wird dadurch einfacher.

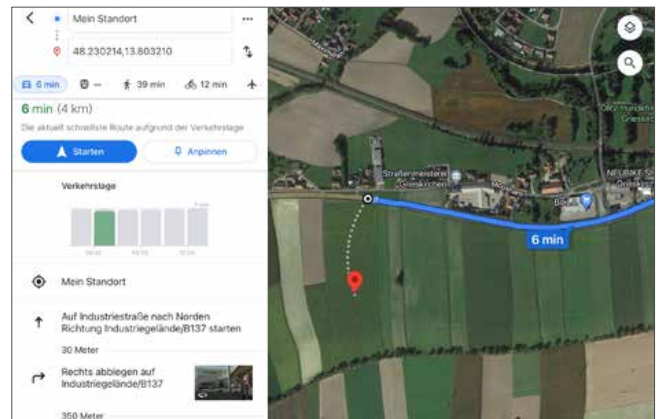

Jeder findet den schnellsten Weg zum Feld

Mit Hilfe der Navigationsfunktion kann die Route in sekundenschnelle direkt zur Feldeinfahrt angezeigt werden. Die Einfahrt kann dabei bestimmt werden. Dies gewährleistet den schnellsten Weg zum Feld.

Software

HAYTOOL ASSIST – Wer sucht, der findet

Für beste Maschinenauslastung und höchste Arbeitsqualität beim Zetten, sollten die Arbeitsbreiten von Mähwerk und Zettkreisel ideal aufeinander abgestimmt sein. Beste Streuqualität wird dann erreicht, wenn einzelne Mähswade pro Überfahrt vollständig vom Zetter aufgenommen werden. Außerdem soll der Traktor in der futterfreien Spur fahren. So bleibt das Futter locker auf den Grasstopplern liegen und kann von den Zinken leicht erfasst werden. Der HAYTOOL ASSIST bietet Ihnen die Möglichkeit, rasch und einfach den passenden Zetter für Ihr Mähwerk zu finden.

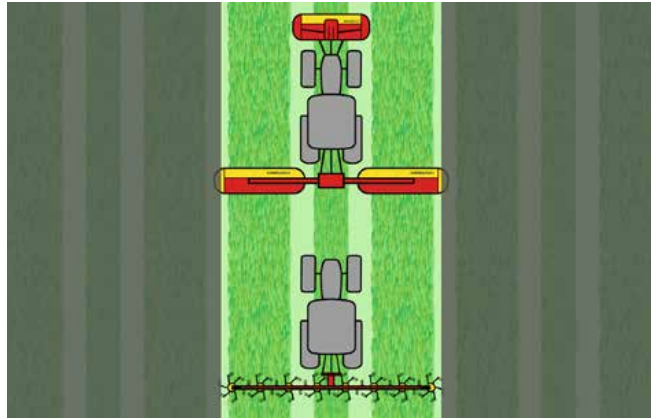

Wählen Sie Ihr(e) Mähwerk(e)

Im ersten Schritt können Sie im Bedienfeld Frontmäherwerke mit Heckmäherwerken bzw. Mähkombinationen beliebig kombinieren oder auch einzeln auswählen. Dabei können Sie wichtige Optionen selbst bestimmen:

- Mähstrategie (im Kreis fahren bzw. hin und her mähen)
- Anzahl der Schwadscheiben bzw. Ablagebreite bei Mähwerken mit Aufbereiter
- Anbaubreite bei Heckmäherwerken bzw. Mähkombinationen

Die Mähswade werden entsprechend Ihren Einstellungen direkt in einer Grafik dargestellt.

Finden Sie den passenden Zetter

Im nächsten Schritt können Sie aus unserer breiten Produktpalette den gewünschten Zetter auswählen. Anhand der Grafik können Sie jetzt auf einen Blick überprüfen, ob die Arbeitsbreite des Zetters zum Mähwerk passt. Für beste Übersichtlichkeit wird die nicht bearbeitete Fläche abgedunkelt.

Sie können den Zetter nach links und rechts verschieben, um so alle möglichen Fahroptionen durchzuspielen.



METERING WHEEL ASSIST – Zur optimalen Dosierradauswahl

Diese Anwendung gilt nur für pneumatische Sämaschinen mit elektrischem Dosierantrieb.
Für Sämaschinen mit mechanischem Dosierantrieb wird METERING WHEEL ASSIST als Richtwert verwendet.
Beachten Sie, dass die Dosierräder von uns nur rechnerisch ermittelt werden können.

Aus Erfahrung wissen wir, dass viele verschiedene Faktoren die Aussaat beeinflussen können (z.B.: verschiedene Einsatzverhältnisse, Saatgüter, Maschinengrundeinstellung u.v.m.), weshalb wir keine Gewährleistung für die Richtigkeit der ermittelten Dosierräder geben können. Um die Anwendung immer aktuell zu halten, fließen stetig unsere neuesten Erkenntnisse in die App mit ein.

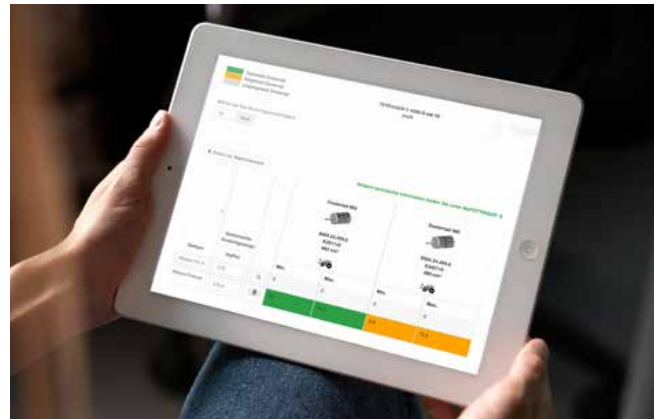
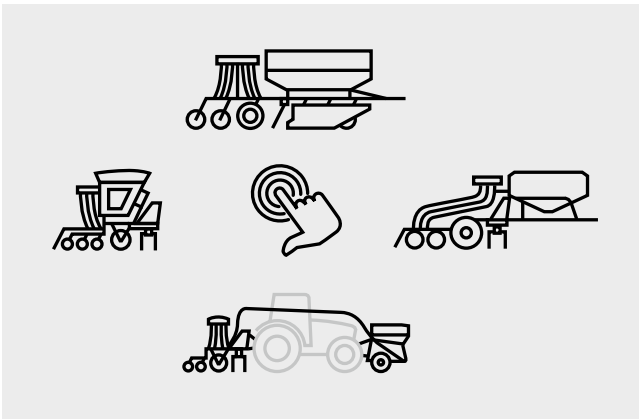

Wählen Sie Ihre Maschine

Im ersten Schritt können Sie Ihre Maschine auswählen.
Sämtliche Maschinenmodelle sind hier verfügbar.

- Pneumatische Sämaschinen AEROSEM A / ADD
- Pneumatische Fronttank-Sämaschinen AEROSEM FDD
- Pneumatische gezogene Säkombinationen AEROSEM VT
- Universalsäkombinationen TERRASEM
- Tank AMICO F

Auswahl Dosierrad

Im nächsten Schritt wählen Sie Ihre gewählte Geschwindigkeit zur Aussaat. Als nächstes wird das gewünschte Saatgut bzw. der Dünger ausgewählt. Bestimmen Sie jetzt die gewünschte Ausbringmenge.

Es wird Ihnen das passende Dosierrad angezeigt. Dabei wird in drei Kategorien unterschieden:

- Optimales Dosierrad (grün)
- Mögliches Dosierrad (orange)
- Ungeeignetes Dosierrad (grau)

Werden bei gleichem Saatgut mehrere optimale Dosierräder gezeigt, ist tendenziell das kleinere Dosierrad zu bestellen.



Mit diesen QR-Codes gelangen Sie direkt zu den Anwendungen.

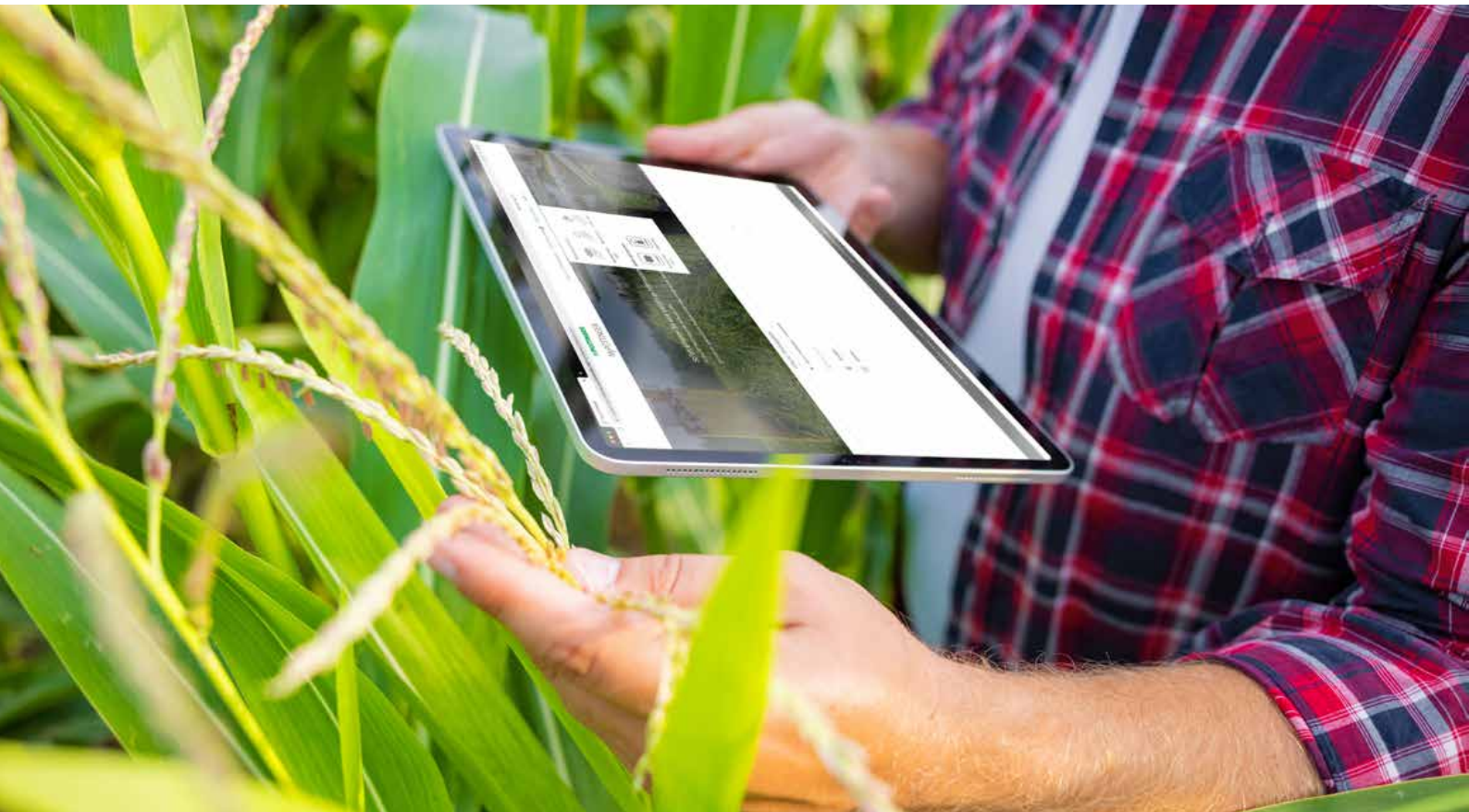

MyPÖTTINGER – Einfach. Jederzeit. Überall.

Ihr MyPÖTTINGER Konto ist Ihr zentraler Login für wertvolle Informationen über Ihre PÖTTINGER Maschinen.

Registrieren Sie sich bei MyPÖTTINGER und profitieren von zahlreichen Vorteilen. Erhalten Sie individuelle Informationen und nützliche Tipps zu Ihren PÖTTINGER Maschinen.

- QR-Code vom Typenschild mit Smartphone / Tablet scannen oder www.mypoettinger.com im Internet eingeben.
- Ersatzteillisten sind exklusiv via MyPÖTTINGER abrufbar.
- Individuelle Informationen, wie Bedienungsanleitungen und Wartungsinformationen zu Ihren Maschinen, sind auf MyPÖTTINGER in „Meine Maschinen“ jederzeit nach Registrierung verfügbar.

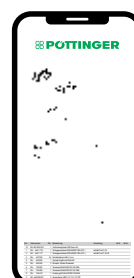
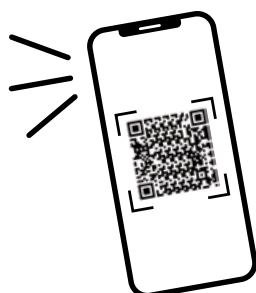



Technologie- und Innovationszentrum (TIZ)

Das Technologie- und Innovationszentrum (TIZ) ist das Herzstück im Hause PÖTTINGER punkto Qualitätssicherung. Hier werden die Maschinen auf ihre Qualität und Tauglichkeit in praxisnahen Einsatzbedingungen getestet. Forschung, Entwicklung und Umsetzung greifen Hand in Hand.

Das Prüfzentrum ist weltweit eines der modernsten in der Landtechnik und hat einen exzellenten Ruf. Viele internationale Produzenten lassen deshalb hier ihre Erzeugnisse auf Praxistauglichkeit testen, darunter viele namhafte Industrieunternehmen.

Die Prüftests sparen Zeit und Kosten: bis zu 75 Prozent gegenüber einem Feldversuch. In kurzen Zeiträumen können so die Lebensleistungen der Maschinen

durchgeprüft werden. Das gewährleistet optimale Einsatzsicherheit in der Praxis. Bei PÖTTINGER werden von jedem neuen Modell mindestens zwei Prototypen gebaut. Davon wird einer für die Prüfung im TIZ verwendet und einer geht in den praktischen Feldversuch.

Zu den Prüfanlagen des Zentrums zählen unter anderem ein 4-Poster zur Simulation von Straßentransporten, ein Multi-Axialer-Simulations-Tisch (MAST), ein Bauteileprüffeld für Test von Einzelkomponenten, eine Klimakammer, Antriebsprüfstände, sowie Elektronik-Testmöglichkeiten.

Neben allen diesen Tests werden parallel ausführliche Feldversuche durchgeführt. Diese zusätzlichen Erkenntnisse mit den Ergebnissen aus der Prüftechnik ergeben ein, für den Kunden optimales Ergebnis.

Verschleißteillinien



CLASSIC



DURASTAR



DURASTAR **PLUS**

Setzen Sie auf das Original

PÖTTINGER Original Parts – überzeugen durch höchste Funktionalität, Betriebssicherheit und Leistungsfähigkeit. Diesem Anspruch haben wir uns bei PÖTTINGER verschrieben.

Unsere PÖTTINGER Original Parts fertigen wir deshalb aus qualitativ hochwertigen Materialien. Jedes einzelne Ersatz- und Verschleißteil ist bei uns optimal auf das Gesamtsystem Ihrer Maschine abgestimmt. Denn unterschiedliche Boden- und Einsatzverhältnisse fordern oftmals eine individuelle Anpassung.

Wir gehen auf unsere Kundschaften ein und bieten mit den drei Verschleißteillinien CLASSIC, DURASTAR und DURASTAR PLUS für alle Anforderungen das richtige Paket. Originalteile machen sich bezahlt, denn Know-how lässt sich nicht kopieren.

Ihre Vorteile

- Sofortige und langfristige Verfügbarkeit
- Maximale Lebensdauer durch innovative Produktionsverfahren und die Verwendung hochwertigster Materialien
- Vermeidung von Funktionsstörungen durch perfekte Passgenauigkeit
- Bestes Arbeitsergebnis durch optimale Abstimmung auf das Gesamtsystem der Maschine
- Kostensenkung und Zeitersparnis durch längere Wechselintervalle der Verschleißteile
- Umfassende Qualitätsprüfung
- Ständige Weiterentwicklung durch Forschung und Entwicklung
- Weltweite Ersatzteilversorgung
- Attraktive, marktkonforme Preise für sämtliche Ersatzteile

Weltweites Servicenetzwerk

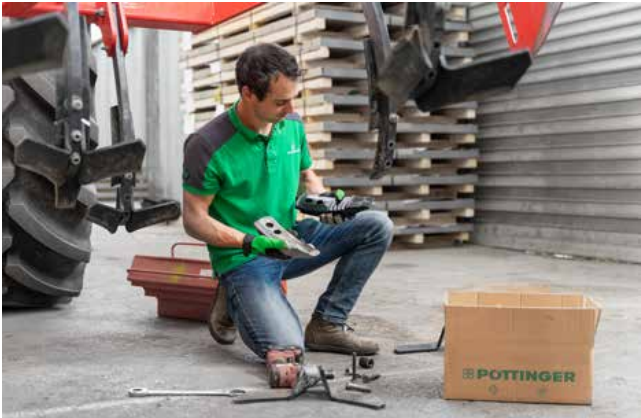

Service & Ersatzteilversorgung

Langlebigkeit, Zuverlässigkeit und Einsatzsicherheit sind die Merkmale von PÖTTINGER Maschinen. Wenn dennoch technische Probleme auftreten, stehen Ihnen unsere zahlreichen Servicepartner vor Ort zur Verfügung. Der PÖTTINGER Kundendienst unterstützt bei technischen Spezialfragen. PÖTTINGER Servicetechniker sind für Sie weltweit unterwegs.



Der schnelle Weg zum richtigen Ersatzteil

Mit Ihrer Maschinennummer sind die passenden Ersatz- und Verschleißteile schnell gefunden. Gehen Sie damit entweder direkt zu Ihrem Händler oder verwenden Sie MyPÖTTINGER bequem von Zuhause. Anhand der Maschinennummer lassen sich sofort genau jene Teile finden, die zum Zeitpunkt der Auslieferung tatsächlich an Ihrer Maschine verbaut waren.



Modernes Ersatzteillager in Taufkirchen

Unser neues internationales Ersatzteil-Logistikcenter in Taufkirchen (Österreich) ist seit März 2017 in Betrieb.

- 6.200 m² Lagerfläche.
- Mehr als 50.000 Artikel.
- Täglich bis zu 800 Lieferungen.
- Automatisiertes Kleinteillelager.



Internationales Versorgungsnetzwerk

Mit weltweit 16 Ersatzteillägern in Österreich, Deutschland, Frankreich, Polen, Ukraine, Russland, Dänemark, England, Irland, Italien, USA, Kanada, Australien und China ist die internationale Versorgung gesichert.



Erfolgreicher mit PÖTTINGER

- Als Familienunternehmen seit 1871 Ihr zuverlässiger Partner
- Spezialist für Ackerbau und Grünland
- Zukunftsweisende Innovationen für herausragende Arbeitsergebnisse
- In Österreich verwurzelt – in der Welt zu Hause

Ernten Sie Qualität

- Ein gesunder Boden ist die Voraussetzung um Ihren Ertrag zu optimieren. Wir unterstützen Sie dabei mit unseren Maschinen.
- Sauberes, schmackhaftes Grundfutter ist das Fundament in der Milchwirtschaft. Vom Mähen bis zum Ernten – wir helfen Ihnen dabei, die Qualität Ihres Futters positiv zu beeinflussen.
- Vertrauen Sie PÖTTINGER. Ernten Sie Erfolg.

Informieren Sie sich jetzt:

PÖTTINGER Landtechnik GmbH

Industriegelände 1
4710 Grieskirchen
Österreich
Telefon +43 7248 600-0
info@poettinger.at
www.poettinger.at

PÖTTINGER AG

Mellingerstrasse 11
5413 Birmenstorf (Kt. Aargau)
Schweiz
Telefon +41 56 201 41 60
info@poettinger.ch
www.poettinger.ch

PÖTTINGER Deutschland GmbH

Servicecenter Landsberg
Justus-von-Liebig-Straße 6
86899 Landsberg am Lech
Deutschland
Telefon +49 8191 9299-0
Fax +49 8191 59656
landsberg@poettinger.at
www.poettinger.at

Verkaufs- und Servicecenter Hörstel

Gutenbergstraße 21
48477 Hörstel
Deutschland
Telefon +49 5459 80570-0
Fax + 49 5459 80570-19
hoerstel@poettinger.at
www.poettinger.at